

# ایران رادیاتور

## به ماد لگرم باشید

### راهنمای نصب و راه اندازی کولرهای ایستاده

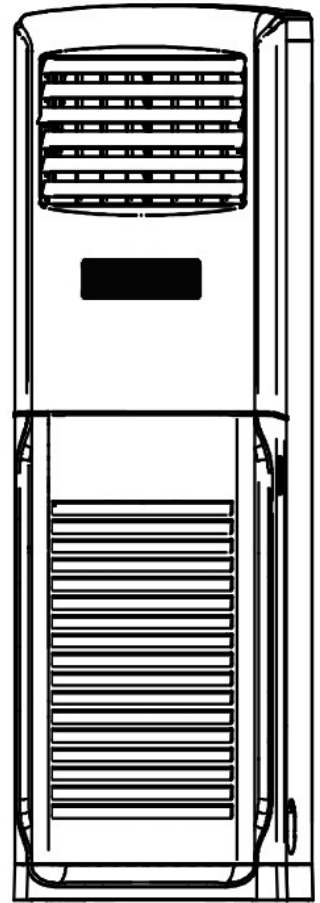
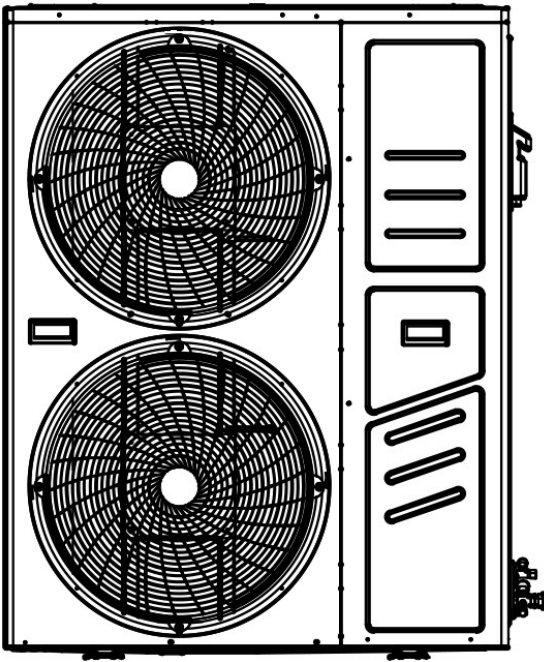

نکته مهم :

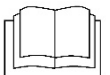

برای اینکه بتوانید از این وسیله برای سال های متمادی و به بهترین وجه استفاده نمایید، این دفترچه را قبل از استفاده از کولر خود حتماً مطالعه نموده و سپس ، دفترچه راهنما را در محل مناسبی نگهداری نمایید تا در صورت بروز مشکل در مورد دستگاه به دفترچه راهنما مراجعه نمایید.



۴	..... توصیه های ایمنی
۹	..... راهنمای استفاده
۱۰	..... معرفی قطعات
۱۱	..... صفحه نمایش یونیت داخلی
۱۲	..... دستگاه کنترل از راه دور
۱۵	..... حالت های عملکرد دستگاه
۱۸	..... سیستم راه اندازی خودکار
۱۹	..... راهنمای سرویس
۲۰	..... راهنمای نصب
۳۱	..... عیب یابی
۳۳	..... جدول خطا ها

## توصیه های ایمنی

- ! هنگام نصب دستگاه از حضور کودکان در محل کار جلوگیری نمایید. ممکن است اتفاقات پیش بینی نشده ای رخ دهد.
- ! مطمئن شوید که پایه نصب یونیت بیرونی محکم نصب شده باشد.
- ! پس از نصب دستگاه، آزمون های عملکردی کامل را انجام و نتایج حاصله را با دقت ثبت کنید.
- ! مطمئن شوید ولتاژ ورودی و جریان برق مصرفی با مقادیر چاپ شده در برجسب مشخصات تطابق داشته باشد.
- ! قطع کامل جریان برق ( هر دو قطب ) در شرایط اضطراری باید با استفاده از یک کلید مکانیکی و بر اساس مقررات ولتاژ بیش از حد گروه سوم، انجام شود و کلید های مزبور باید به صورت ثابت در مدار الکتریکی ( منطبق بر استانداردهای سیم کشی مربوطه ) قرار گرفته باشند.
- ! کارتن و مواد بسته بندی دستگاه، قابل بازیافت هستند و باید آنها را در ظروف زباله جداگانه قرار داد. ضمناً دستگاه تهویه مطبوع را پس از پایان عمر طبیعی آن، برای بازیافت به مراکز مربوطه تحویل دهید.
- ! دستگاه تهویه مطبوع را بر اساس مندرجات در این دفترچه استفاده کنید. البته این مندرجات تمام وضعیت های ممکن را پوشش نمی دهد و لازم است همچون سایر دستگاه های خانگی تمام پیشگیری های ضروری را در زمان نصب، راه اندازی و استفاده لحاظ کرده و سرویس های لازم را به موقع انجام داد.
- ! نصب این دستگاه باید بر طبق مقررات و قوانین ملی انجام گیرد.
- ! قبل از باز نمودن قطعات دستگاه مطمئن شوید که جریان برق از کلیه مدارهای الکتریکی آن قطع شده باشد.
- ! در حالت گرمایش بایستی مسیر وزش هوا به سمت پایین و در حالت سرمایش باید به سمت بالا باشد.
- ! باتری موجود در ریموت کنترل باید به صورت درست جایگزین و جهت بازیافت به مراکز مربوطه ارائه شود.
- ! انتخاب درجه حرارت مناسب می تواند از آسیب دیدن دستگاه جلوگیری کند.
- ! از به کار بردن رابط های سیمی برای اتصال دستگاه به برق خودداری کنید.
- ! در صورتی که کف پاهایتان مستقیم بر روی زمین است یا دستتان مرطوب و خیس است از دست زدن به بدنه دستگاه خودداری کنید.
- ! کودکان بالای ۸ سال یا افراد بالغ با شرایط خاص تنها با حضور یا تعلیمات لازم، مجاز به استفاده از دستگاه هستند، کودکان نباید با دستگاه بازی کنند. تمیز کردن و نگهداری دستگاه توسط کودکان هم باید با نظارت بزرگترها انجام شود.
- ! هرگز برای مدت طولانی به طور مستقیم در برابر جریان هوای سرد قرار نگیرید، زیرا برای سلامتی شما زیان دارد و در اتاق هایی که کودکان و سالمندان و یا بیماران حضور دارند باید از تمهیدات مناسب استفاده کرد.

دستگاه کولر اسپلیت حتماً توسط نصاب مجاز شرکت نصب گردد. جهت نصب، تعمیر یا سرویس با نمایندگی های مجاز تماس بگیرید.



دستگاه کولر اسپلیت باید اتصال به زمین (ارت) داشته باشد، اتصال به زمین ناقص ممکن است منجر به شوک الکتریکی شود.

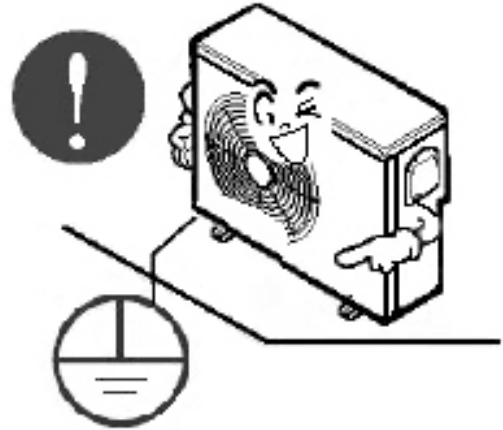

دفترچه راهنما را قبل از نصب و استفاده از دستگاه، به صورت کامل و با دقت مطالعه کنید.

برای محافظت از یونیت داخلی لازم است از فیوز یا دیگر ابزارهای محافظتی حداکثر جریان / بار استفاده شود.

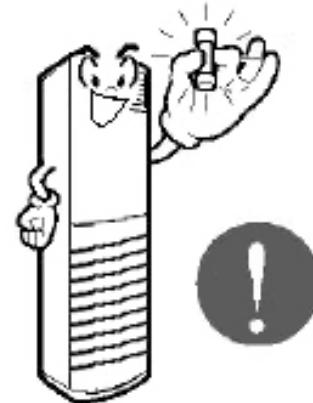

از فشردن، تا کردن و کشیدن کابل برق خودداری کنید، این کارها باعث خراب شدن سیم و شوک های الکتریکی و یا آتش سوزی می شود. و تعویض کابل آسیب دیده باید توسط سرویسکاران مجاز انجام گردد.

هنگامی که از دستگاه برای مدت طولانی استفاده نمی شود کلید برق اصلی را قطع کنید.

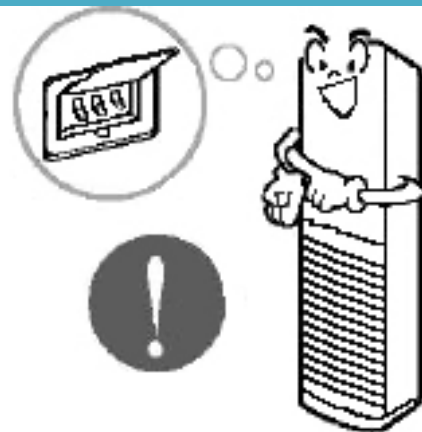

یونیت بیرونی را در فضای بسته نصب نکنید.

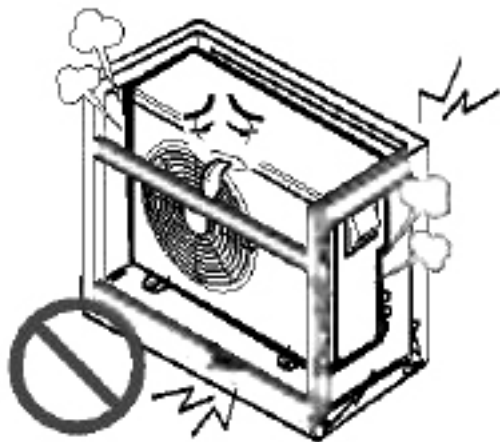

از گذاشتن اشیای سنگین بر روی یونیت بیرونی خودداری فرمایید.

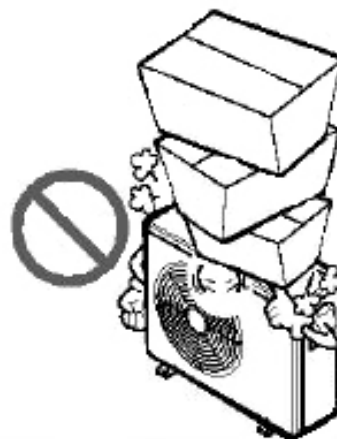

بسته بندی محصولات توسط افراد متخصص باز شود زیرا ممکن است در هنگام بازکردن فین های کندانسور یا اواپراتور آسیب ببینند.

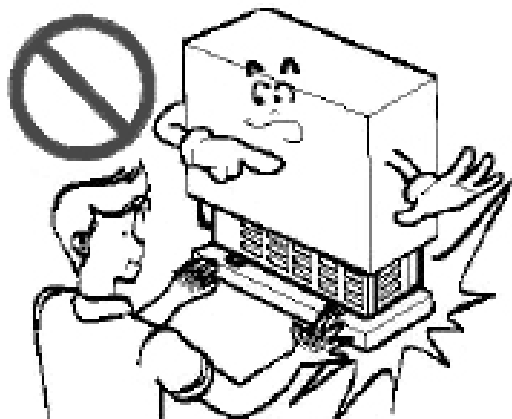

در هنگام کارکرد دستگاه هرگز کلید اصلی برق (دوشاخه برق) را قطع نکنید.



کولر گازی را در مکانی که گاز یا مایع قابل اشتعال وجود دارد نصب نکنید، فاصله بین آنها باید بیشتر از یک متر باشد.



هرگز حیوانات و گیاهان را در معرض جریان هوای مستقیم کولر قرار ندهید، در غیر اینصورت ممکن است به آنها آسیب جدی برسد.

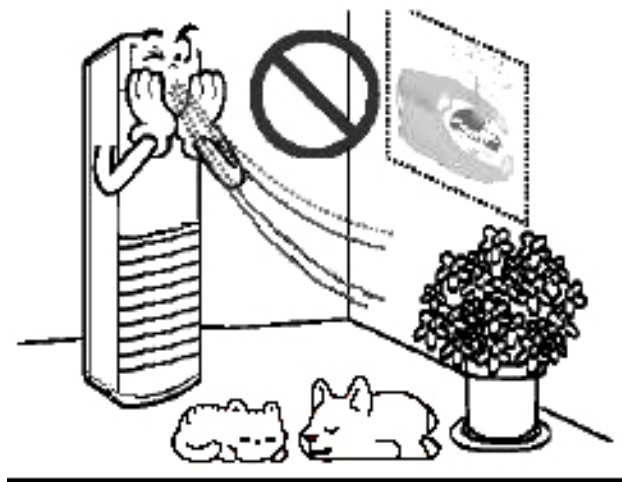

از مایع تمیز کننده و یا مایع خورنده برای شستشوی کولر استفاده نکنید.



در هنگام طوفان و رعد و برق از دستگاه تهویه مطبوع استفاده نکنید.



به هیچ وجه کاربری دستگاه را تغییر ندهید. این دستگاه جهت تهویه مطبوع ساخته شده است لذا نمی توان از آن برای منظوره های دیگر از قبیل خشک کردن لباس، خنک کردن غذا و غیره استفاده نمود.

هرگز دستگاه تهویه مطبوع را خیس نکنید زیرا برد الکتریکی زیر پانل آسیب می بیند برای تمیز کردن بدنه فقط از پارچه نرم مرطوب با آب ولرم یا مواد شوینده خنثی استفاده کنید.

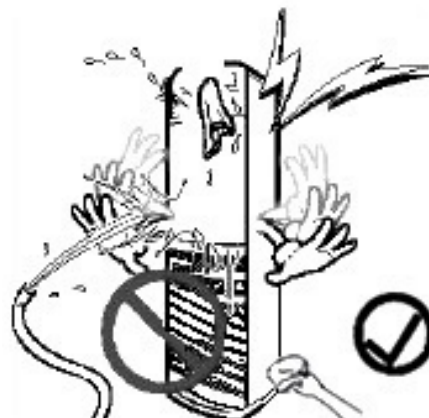
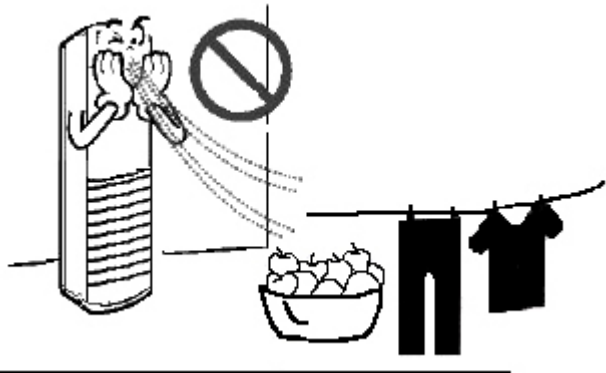

تنها موقعی از دستگاه استفاده کنید که فیلتر آن در جای خود قرار گرفته باشد، در غیر این صورت ورود گرد و غبار و اشیای خارجی به درون دستگاه می تواند به آن آسیب های جدی برساند.

به هنگام کار کردن دستگاه، درب و پنجره ها را برای مدت طولانی باز نگه ندارید.

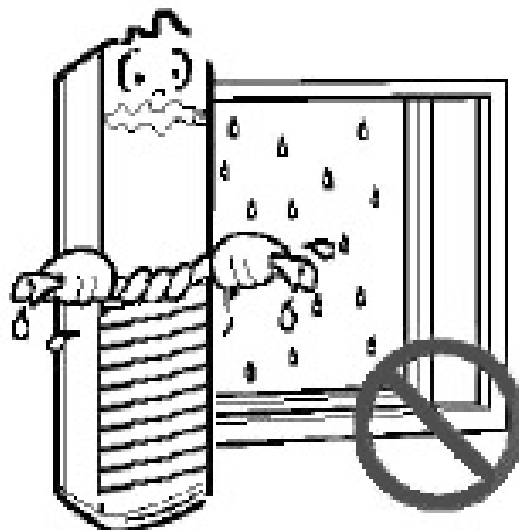
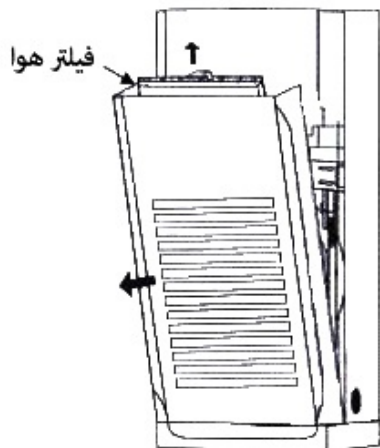

از مسدود نمودن راه ورودی و خروجی جریان هوا، چه در یونیت داخلی و چه در یونیت بیرونی خودداری کنید.

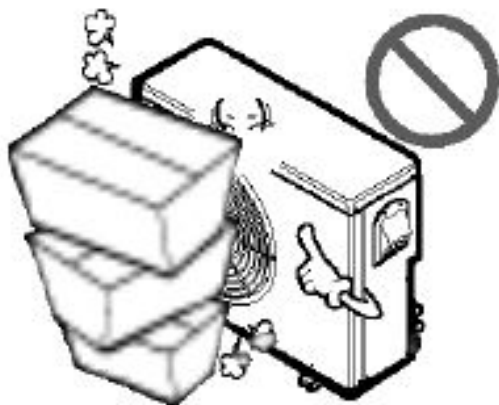

در صورت شنیدن صدای غیر عادی و بلند جریان برق را قطع نموده و با نمایندگی های مجاز تماس بگیرید.

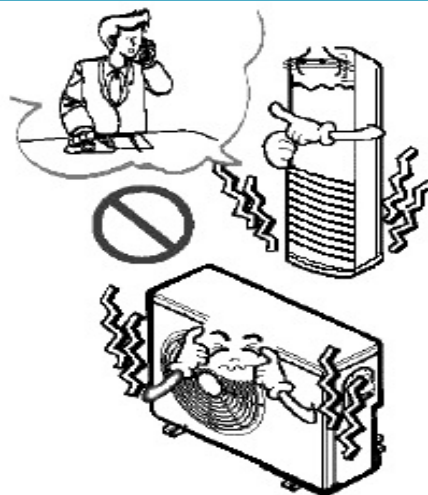

قبل از شروع به سرویس یا تمیز کردن دستگاه، جریان برق را از منبع اصلی آن قطع کنید.

مطمئن شوید سیکل تبرید نشستی نداشته باشد. در غیر این صورت گاز خنک کننده تخلیه شده و هوا وارد سیکل تبرید می شود.

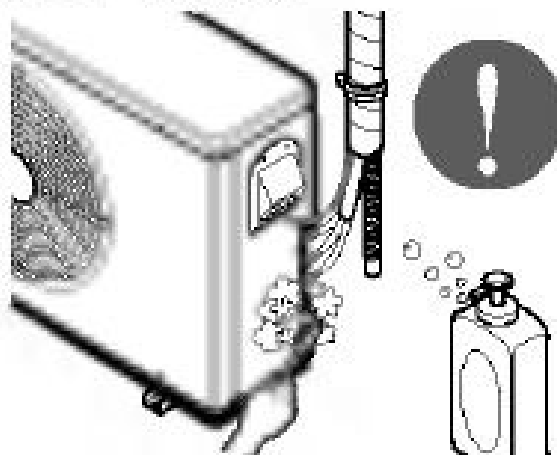
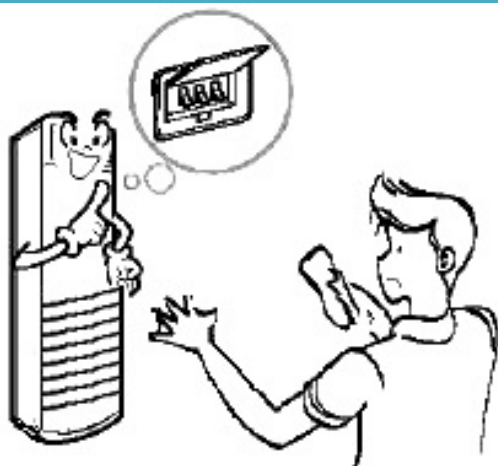

در یونیت داخلی، خروج راحت آب های تقطیر شده نشانه نصب صحیح آن می باشد.

از وارد کردن اشیای خارجی و همچنین دست زدن به فین های کندانسور و اوپراتور خودداری کنید.

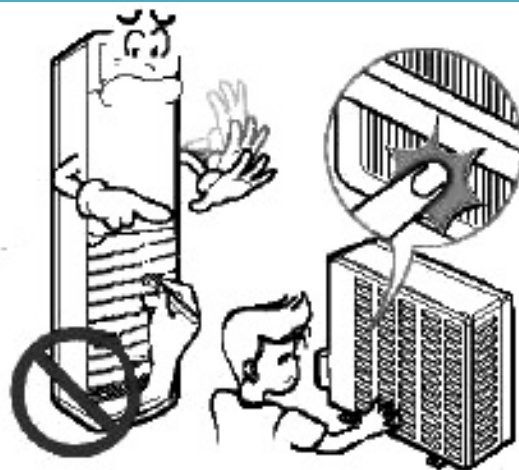
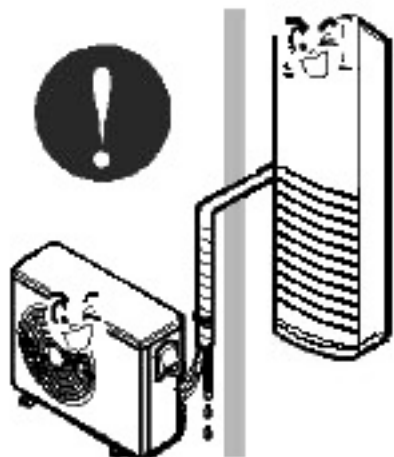



## شرایط دمایی مناسب برای کارکرد

سیستم محافظتی ممکن است در شرایط زیر عملکرد دستگاه تهویه مطبوع را متوقف یا معلق سازد.

روش استفاده	وضعیت آب و هوا (برای مدل های T3)
گرمایش	دمای بیرون بیش از ۲۴ درجه سانتیگراد باشد
	دمای بیرون کمتر از (۷-) درجه سانتیگراد باشد
	دمای داخل اتاق بیش از ۲۷ درجه سانتیگراد باشد
سرمایش	دمای بیرون بیش از ۵۲ درجه سانتیگراد باشد
	دمای داخل اتاق کمتر از ۲۱ درجه سانتیگراد باشد
خشک	دمای داخل اتاق کمتر از ۱۸ درجه سانتیگراد باشد

- ❖ در مواقعی که دمای هوا خیلی بالا باشد ممکن است سیستم حفاظت خودکار فعال شده و دستگاه تهویه مطبوع خاموش شود.
- ❖ در مواقعی که دمای هوا خیلی پایین باشد ممکن است مبدل حرارتی کولر یخ بزند که منجر به نشت آب یا سایر اختلالات شود.
- ❖ در سرمایش طولانی مدت با رطوبت نسبی بالای ۸۰٪ (چنانچه درب و پنجره ها باز باشند) ممکن است باعث متراکم شدن و پرتاب آب از دهانه خروجی هوای یونیت داخلی شود.
- با خاموش و روشن کردن دستگاه تهویه مطبوع، یا پس از تغییر حالت عملکرد آن، سیستم محافظتی، راه اندازی مجدد دستگاه را تا ۳ دقیقه به تاخیر می اندازد.

## نکات گرمایشی

- ❖ پس از روشن کردن حالت گرمایش فن یونیت داخلی بلافاصله شروع به کار نمی کند تا هوای سرد به بیرون، دمیده نشود.
- ❖ وقتی هوای بیرون سرد و مرطوب باشد بر روی مبدل حرارتی یونیت بیرونی حالت یخ زدگی ایجاد می شود که باعث پایین آمدن ظرفیت گرمایش می شود. در این حالت دستگاه تهویه مطبوع شروع به یخ زدایی می کند.
- ❖ در هنگام یخ زدایی حالت گرمایش به مدت ۱۲-۵ دقیقه متوقف می گردد.
- ❖ در هنگام یخ زدایی سریع ممکن است بخار از یونیت بیرونی خارج شود.
- ❖ پس از اتمام یخ زدایی گرمایش مجدداً شروع به کار می کند.

## نکاتی برای نمایش دمای محیط

برای افزایش عمر مفید کمپرسور، کنترلر AC به طور خودکار کمپرسور را باتوجه به شرایط واقعی روشن/خاموش می کند، طبیعی است که دستگاه بلافاصله پس از رسیدن دمای محیط به دمای تنظیم شده خاموش نشود و این عمل با تاخیر انجام می شود. از آنجایی که دمای سر تا سر اتاق یکنواخت نیست و سیستم کنترلر به صورت خودکار عمل کرده تا دما را به حالت مطلوب و راحتی برساند در نتیجه ممکن است دمای نمایش داده شده با دمای اندازه گیری شده توسط کاربر یکسان نباشد.

## نکاتی برای خاموش کردن

هنگام خاموش شدن، کنترل کننده اصلی به طور خودکار عمل کرده پس از چند ثانیه فن با دور پایین تر کار کرده و سپس خاموش می شود.

یونیت داخلی

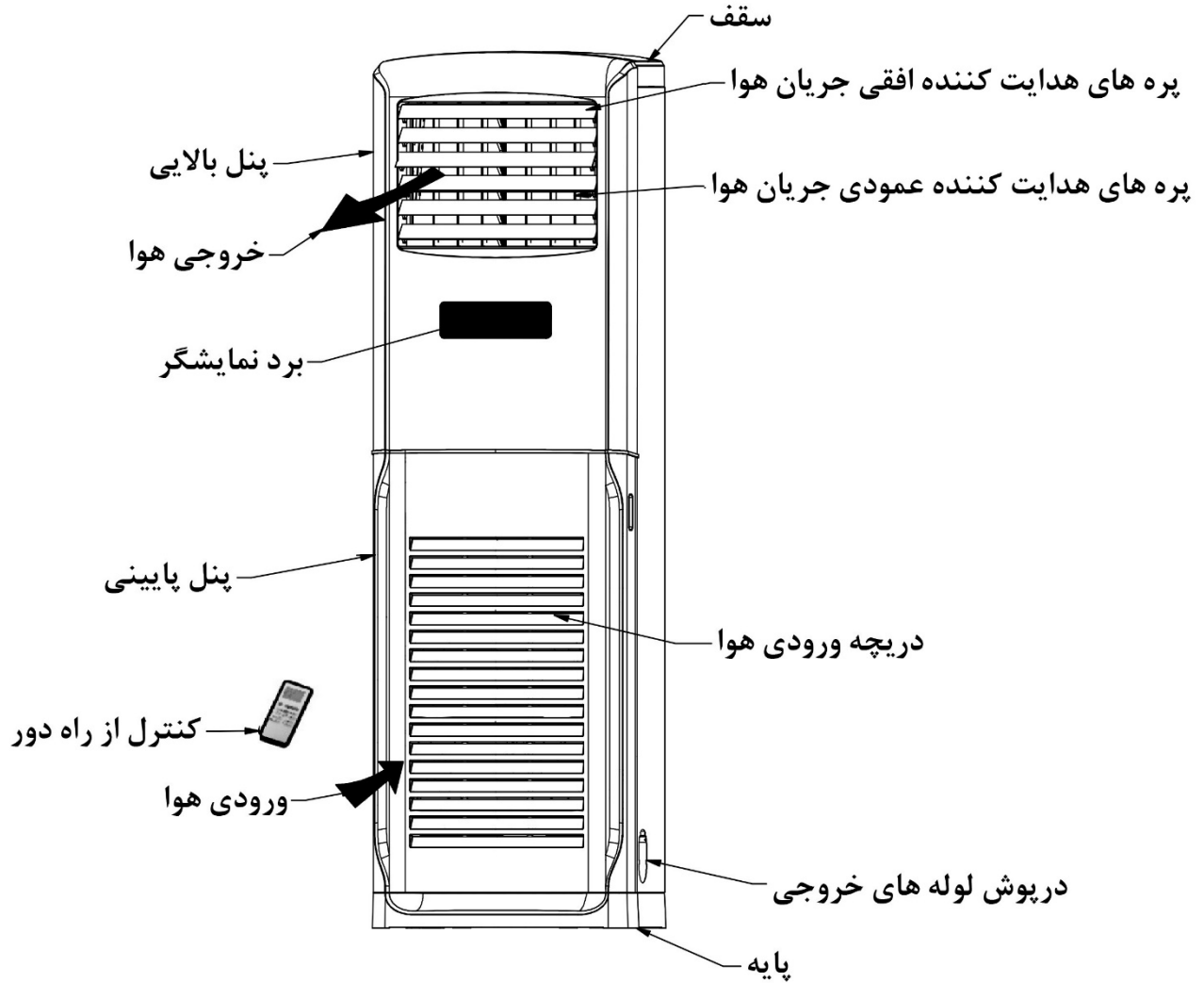

یونیت بیرونی

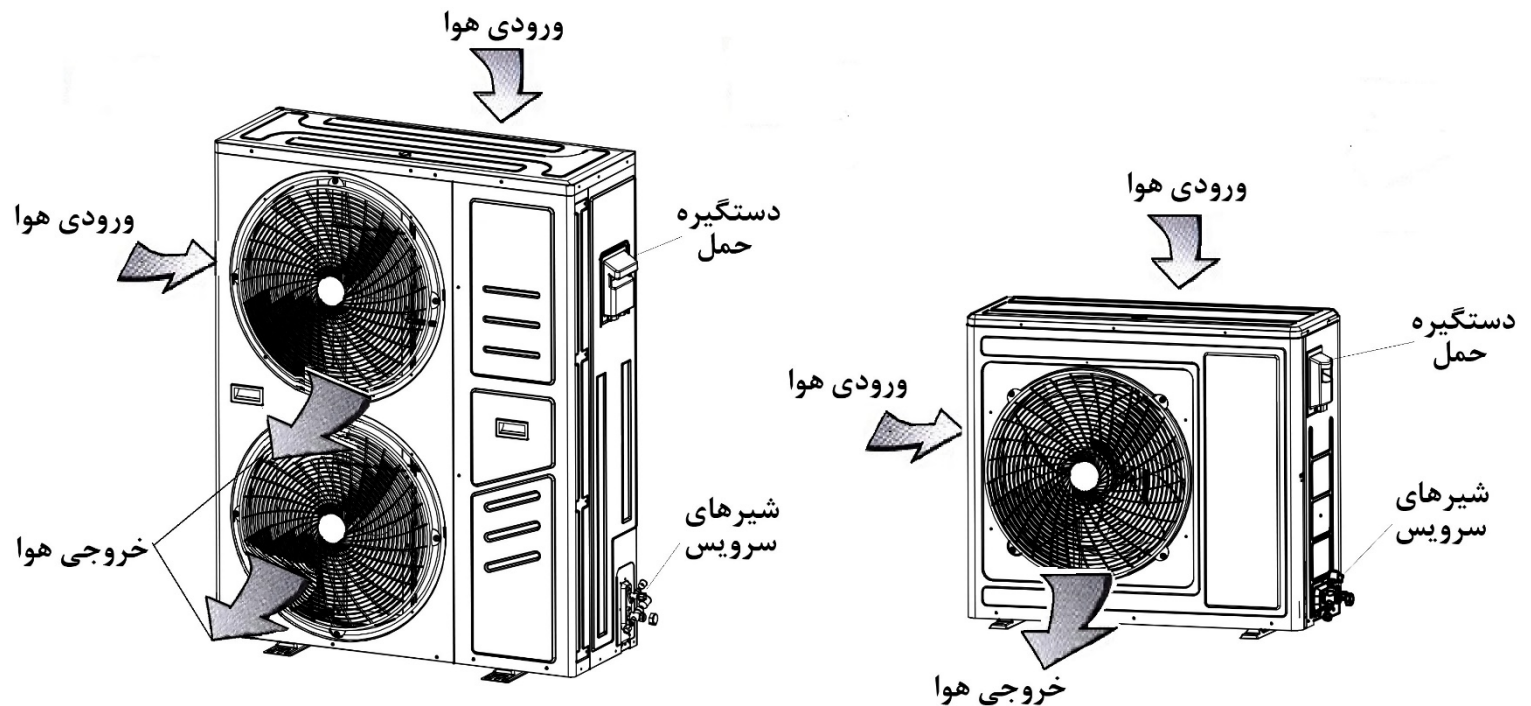

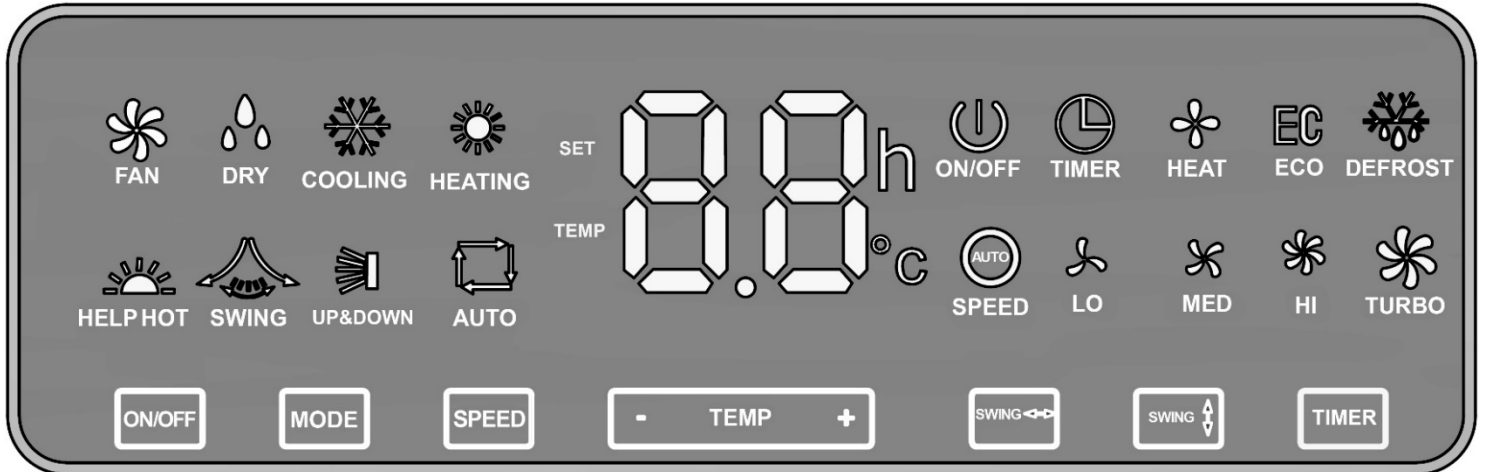

با لمس کردن این کلید دستگاه روشن/خاموش می شود همچنین در صورت تنظیم تایمر خواب پاک می شود. **ON/OFF**

جهت انتخاب حالت عملکرد دستگاه **MODE** **FAN → DRY → COOL → HEAT**

جهت انتخاب سرعت فن ( خودکار/آهسته/متوسط/تند ) همچنین با فشردن به مدت ۴ ثانیه صفحه نمایشگر قفل و **SPEED**

کلمه **LC** نمایش داده می شود، با فشردن مجدد به مدت ۴ ثانیه نمایشگر فعال شده و کلمه **UL** نمایش داده می شود. ( اگر در زمان یک دقیقه با صفحه نمایشگر کار نکنید به صورت خودکار قفل خواهد شد همچنین در مواقعی که سیستم خاموش می باشد نیز صفحه نمایشگر قفل شده و برای استفاده از صفحه نمایشگر جهت روشن نمودن کولر ابتدا باید قفل صفحه نمایش را غیر فعال نماید )

جهت افزایش (+) یا کاهش (-) دما/زمان می باشد، دما را می توان با افزایش یک واحدی از ۱۶ تا ۳۱ درجه سانتیگراد تنظیم کرد و همچنین تنظیم نیم واحدی زمان بر حسب ساعت می باشد. **- TEMP +**

جهت تنظیم حرکت پره های عمودی در جهت چپ و راست و با لمس مجدد حرکت پره ها متوقف می گردد. **SWING ↔**

جهت تنظیم حرکت پره های افقی در جهت بالا و پایین و با لمس مجدد حرکت پره ها متوقف می گردد. **SWING ↑↓**

تایمر روشن/خاموش **TIMER**

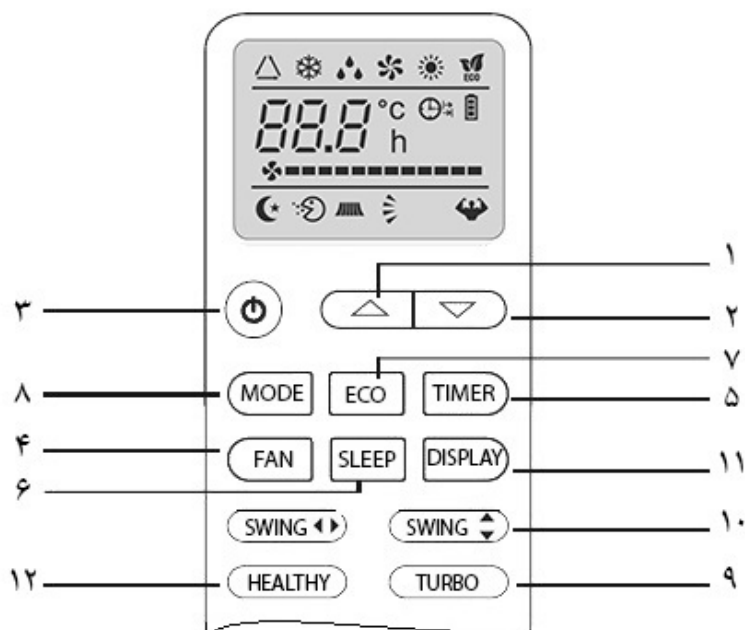

شماره	دکمه / نوشته	عملکرد
۱	▲ افزایش دما	افزایش دما یا زمان
۲	▼ کاهش دما	کاهش دما یا زمان
۳	⏻	برای روشن / خاموش کردن دستگاه
۴	FAN	برای انتخاب سرعت فن ( خودکار / آهسته / متوسط / زیاد )
۵	TIMER	برای تنظیم عملکرد روشن / خاموش کردن خودکار
۶	SLEEP	برای فعال کردن حالت خواب ( SLEEP MODE )
۷	ECO	در وضعیت خنک کننده، با فشار بر این دکمه ، دما به مقدار دو درجه سانتیگراد نسبت به میزان تنظیم شده افزایش خواهد یافت. در وضعیت گرمایش، با فشار بر این دکمه ، دما به مقدار دو درجه سانتیگراد نسبت به میزان تنظیم شده کاهش خواهد یافت.
۸	MODE	جهت انتخاب حالت عملکرد دستگاه
۹	TURBO	در وضعیت خنک کننده، دما به ۱۶ درجه سانتیگراد خواهد رسید. در وضعیت گرمایش، با فشار این دکمه، دستگاه به بالاترین درجه دما معادل ۳۱ درجه سانتیگراد خواهد رسید.
۱۰	SWING ⇄ / ⇅	جهت روشن / خاموش کردن عملکرد پره های هدایت کننده جریان هوا
۱۱	DISPLAY	برای روشن / خاموش کردن صفحه نمایشگر
۱۲	HEALTHY	برای روشن / خاموش کردن عملکرد سلامت. ( مخصوص مدل های اینورتر مجهز به سیستم پلاسمای یون ساز هوا )

**توجه :** دستگاه دریافت سیگنال های ارسالی از سوی کنترل از راه دور را با یک صدای « دینگ » نشان می دهد.

**دستورالعمل های اولیه روش نصب کردن باتری**

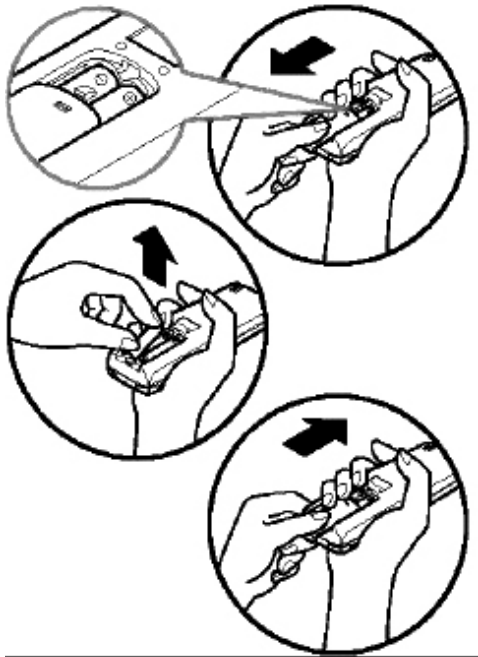

درپوش جای باتری را با فشار آن به سمت فلش کنار بزنید. سپس باتری های جدید را جا زده و توجه نمایید که علامتهای مثبت (+) و منفی (-) در سمت درست قرار گیرند سپس درپوش را مجدداً برعکس مسیر فلش به جای خود بازگردانید. دو عدد باتری ( LRO 3 AAA ) ۱/۵ ولتی را بکار ببرید، و از باتری های شارژی استفاده نکنید. توجه: به جای باتری کهنه باتری های نو داخل کنترل از راه دور قرار دهید.

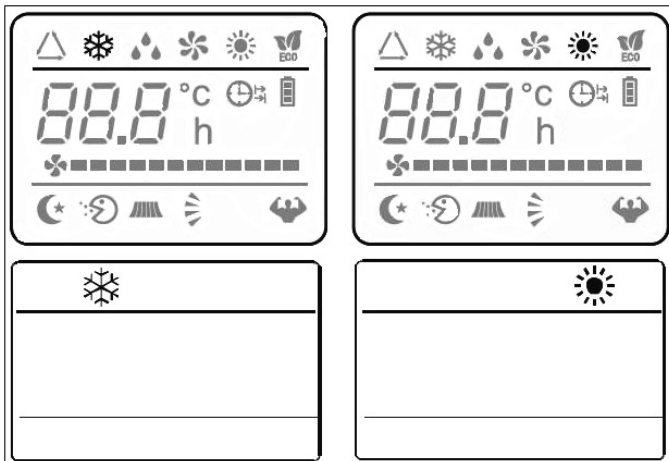

هنگام نصب باتری ها برای اولین بار یا هنگام تعویض باتری های قدیمی، برای دستیابی به سرمایش یا گرمایش، نیاز به تنظیم دستگاه کنترل از راه دور خواهید داشت. این کار بسیار آسان است زیرا به محض نصب کردن باتری ها علامت های سرمایش ❄️ و گرمایش ☀️ را مشاهده خواهید کرد که به طور مکرر روشن و خاموش می شوند، که در صورت مشاهده علامت سرمایش ❄️ با فشار هریک از دکمه ها دستگاه کنترل از راه دور در وضعیت سرمایش و گرمایش تنظیم می شود. توجه: اگر دستگاه کنترل از راه دور در وضعیت سرمایش تنظیم گردد نمی توانید از عملکرد گرمایشی استفاده کنید مگر آنکه به روشهای مذکور در بالا باتری ها را درآورده و مجدداً سوار کنید.

توصیه های لازم برای استفاده و محافظت از دستگاه کنترل از راه دور:

- ۱- برای استفاده از کنترل از راه دور آن را به سمت دستگاه تهویه مطبوع بگیرید.
- ۲- توجه کنید مانعی بین دستگاه کنترل از راه دور و سیستم گیرنده سیگنال وجود نداشته باشد.
- ۳- هرگز دستگاه کنترل از راه دور را در معرض اشعه خورشید قرار ندهید.
- ۴- دستگاه کنترل از راه دور را حداقل یک متر دور از تلویزیون یا دیگر وسایل الکتریکی خود قرار دهید.

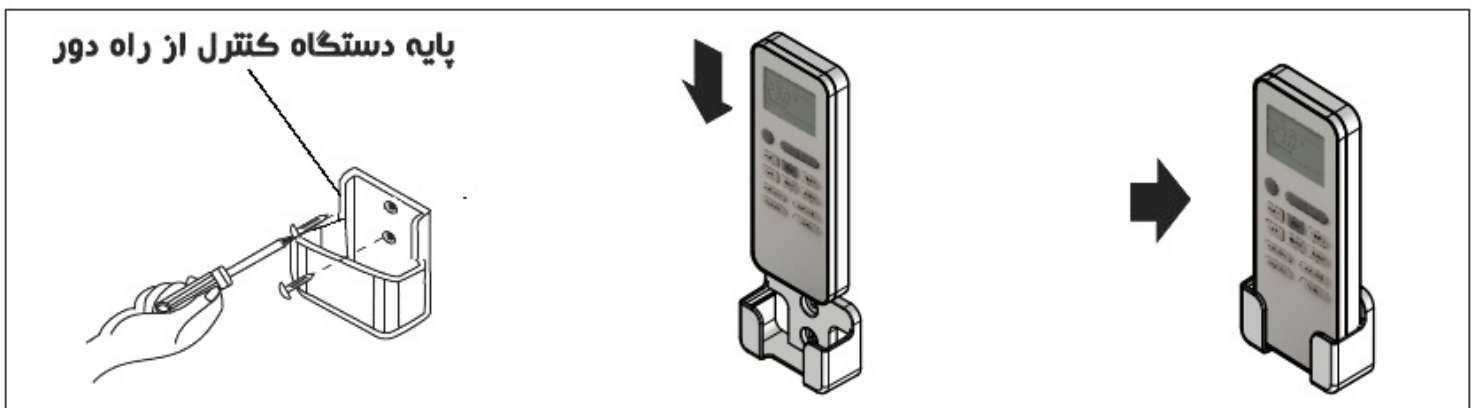



شماره	نشانه	توضیح
۱		نشانه حالت حسی FEEL
۲		نشانه سرمایش
۳		نشانه رطوبت زدایی
۴		نشانه حالت عملکرد فن
۵		نشانه گرمایش
۶		نشانه تایمر روشن / خاموش TIMER
۷		نشانه سرعت کم فن
۸		نشانه سرعت متوسط فن
۹		نشانه سرعت زیاد فن
۱۰		نشانه حالت خواب SLEEP
۱۱		نشانه حرکت پره های هدایت کننده (هوا) افقی SWING
۱۲		نشانه حرکت پره های هدایت کننده (هوا) عمودی
۱۳		نشانه حالت توربو TURBO
۱۴		نشانه حالت سلامت HEALTH
۱۵		نشانه عملکرد اقتصادی ECO
۱۶		نشانه میزان شارژ باتری
۱۷	h	نشانه زمان TIMER
۱۸	88.8 °C	دمای تنظیم شده ( سانتیگراد )

### کنترل نحوه جابجایی هوا "SWING"

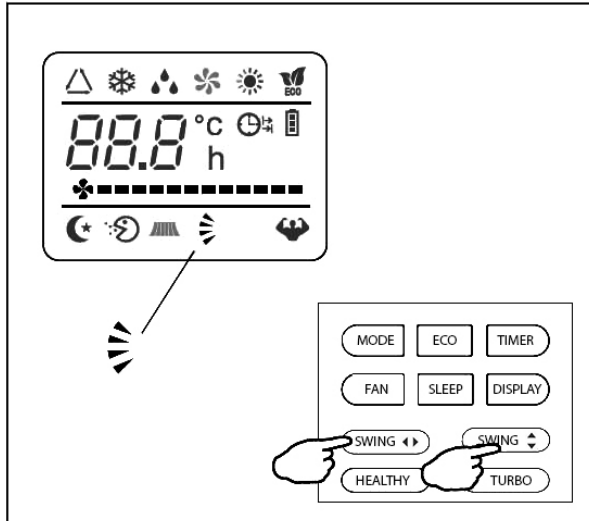

- جریان هوایی که از سیستم خارج می گردد بطور متعادل در اتاق توزیع می گردد.
- برای استفاده بهتر، می توان مسیر جریان هوا را به نحو دلخواه تنظیم کرد.
- کلید **SWING** وظیفه روشن کردن پره های هدایت کننده افقی را بر عهده دارد تا جریان هوا به طور متوالی به طرف بالا و پایین تنظیم گردد.
- کلید **SWING** وظیفه روشن کردن پره های هدایت کننده عمودی را بر عهده دارد تا جریان هوا به طور متوالی به طرف چپ و راست تنظیم گردد.

#### توجه :

- در وضعیت سرمایش پره های هدایت کننده هوا را به سمت بالا تنظیم کنید.
- در وضعیت گرمایش پره ها را به سمت پایین تنظیم کنید زیرا هوای گرم به سمت بالا حرکت می کند.

#### هشدار!

پره های خودکار را با دست حرکت ندهید زیرا این کار باعث بروز آسیبهای بسیاری در آنها می شود!

#### خطر!

از وارد کردن دست یا اشیای خارجی به داخل دستگاه و دریچه های ورودی و خروجی هوا خودداری کنید این کار می تواند به کاربر و دستگاه آسیب جدی برساند.

### وضعیت سرمایش

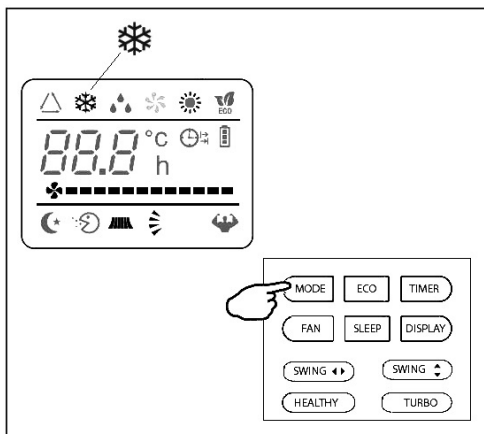

- سیستم سرمایش باعث می شود که دستگاه تهویه مطبوع هوای موجود در اتاق را خنک کند و در عین حال باعث کاهش رطوبت هوا می گردد.
- برای روشن کردن سیستم سرمایش (COOL)، دکمه (MODE) را فشار دهید تا علامت ❄ روی صفحه ظاهر شود.
- اگر با استفاده از دکمه های ▲ یا ▼ شاخص دما را روی درجه ای از دمای موجود در اتاق تنظیم کنید، سیستم سرمایش شروع به کار می کند.
- برای تنظیم عملکرد دستگاه تهویه مطبوع (دما، سرعت و جهت هوا) از کلیدهای ریموت کنترل توضیح داده شده در صفحه ۱۲ استفاده نمایید.

### وضعیت گرمایش

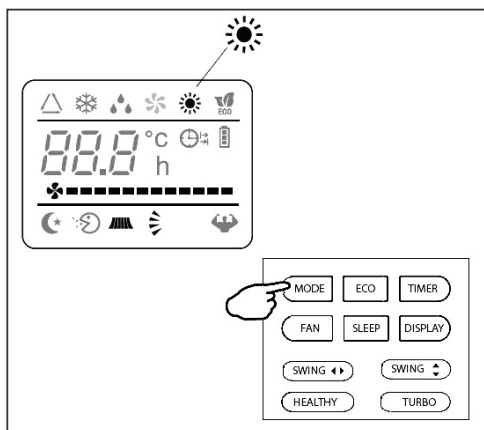



- سیستم گرمایش باعث می شود که دستگاه تهویه مطبوع هوا را گرم کند.
- برای فعال ساختن سیستم گرمایشی (HEAT) دکمه (MODE) را فشار دهید تا علامت ☀ (HEAT) ظاهر گردد.
- با استفاده از دکمه های ▲ یا ▼ کنترل از راه دور، دما را بالاتر از دمای اتاق قرار دهید. برای تنظیم عملکرد دستگاه تهویه مطبوع (دما، سرعت و جهت هوا) از کلیدهای ریموت کنترل توضیح داده شده در صفحه ۱۲ استفاده نمایید.

**توجه:** این دستگاه دارای راه انداز گرمایشی است که برای تولید سریع هوای گرم آن را با چند ثانیه تاخیر به کار می اندازد.

**توجه:** در طول عملکرد گرمایش، دستگاه چرخه یخ زدایی را در زمان مناسب به طور خودکار فعال می کند. این فرآیند از ۲ تا ۱۰ دقیقه به طول می انجامد و در حین آن فن به طور خودکار متوقف می شود. با پایان یافتن فرآیند یخ زدایی دستگاه کار گرمایش را بصورت خودکار آغاز می کند.

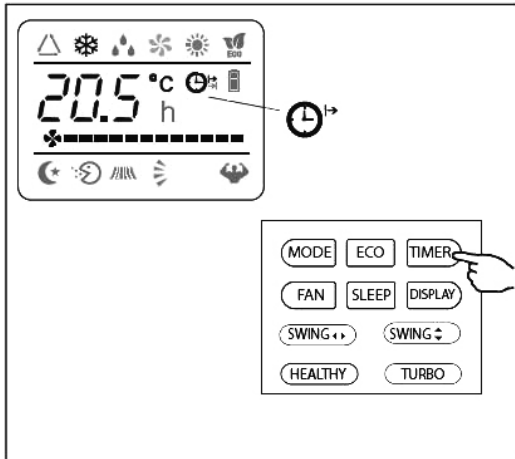
### حالت های تایمر / روشن کردن



این علامت  برای نشان دادن راه اندازی خودکار دستگاه تهویه مطبوع در زمان معین است.

تذکر: برای استفاده از این عملکرد، دستگاه باید خاموش باشد. در آغاز دکمه (TIMER) را فشار دهید و بعد درجه دما را به وسیله دکمه های ▲ یا ▼ تنظیم کرده و مجدداً دکمه (TIMER) را فشار دهید. پس از آن نمایشگر زمان را با استفاده از دکمه های ▲ یا ▼ تنظیم کنید. این دکمه را مکرراً فشار دهید تا روی نمایش عدد زمان مورد نظرتان را مشاهده کنید.

### تذکر مهم

قبل از ادامه کار با تایمر، وضعیت کار را با کلید (MODE) و سرعت فن تنظیم کنید. دستگاه تهویه مطبوع روشن شده را با فشار روی دکمه ی  متوقف سازید.

### تذکر ۱

برای لغو تنظیم های قبلی دکمه (TIMER) را مجدداً فشار دهید.

### تذکر ۲

در صورت قطع برق، دستگاه نیاز به تنظیم مجدد تایمر دارد.

### حالت های تایمر / خاموش کردن

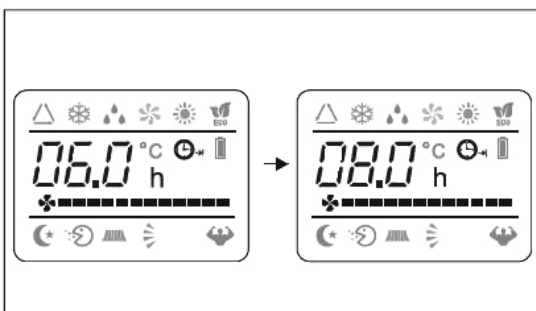

این علامت  برای فعال سازی خودکار ویژگی خاموش شدن دستگاه تهویه مطبوع است.

این عملکرد برای خاموش کردن خودکار دستگاه است.

جهت تنظیم زمان خاموشی خودکار، دستگاه تهویه مطبوع باید در وضعیت روشن تنظیم شده باشد. دکمه (TIMER) را فشار دهید، پس از آن نمایشگر زمان را با استفاده از دکمه های ▲ یا ▼ تنظیم کنید، این دکمه را مکرراً فشار دهید تا روی صفحه نمایش، عدد زمان مورد نظرتان را مشاهده کنید.

### تذکر ۱

برای لغو تنظیم های قبلی دکمه (TIMER) را مجدداً فشار دهید.

### تذکر ۲

در صورت قطع برق، دستگاه نیاز به تنظیم مجدد تایمر دارد.



تذکر ۳

اگر تنظیم زمان بندی درست انجام شود، می توان با استفاده از دستگاه کنترل از راه دور زمان را در فاصله های نیم ساعتی تنظیم نمود.

حالت فن (پنکه)

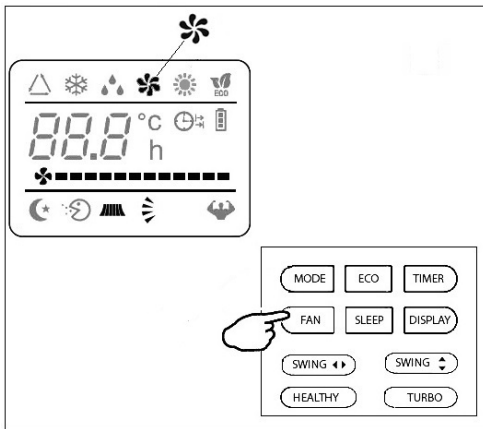

در این حالت تنها پروانه دستگاه کار می کند.



برای فعال ساختن وضعیت پروانه (پنکه) دکمه (MODE) را فشار دهید تا علامت (FAN) روی صفحه نمایش ظاهر گردد و با فشار بر دکمه (FAN) سرعت پروانه به یکی از صورتهای زیر قابل تنظیم است:

آهسته / متوسط / زیاد / خودکار (در حالت توربو فعال می شود)

دستگاه کنترل از راه دور نیز سرعت های تنظیم شده بالا را ذخیره می کند.

در وضعیت "حسی" (خودکار) دستگاه تهویه مطبوع بطور خودکار سرعت پروانه

و نیز وضعیت های مختلف عملکرد (سرمایش یا گرمایش) را انتخاب می کند.

وضعیت خشک (DRY)

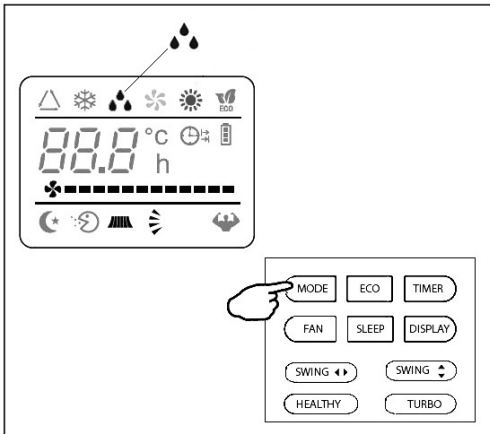

این عملکرد رطوبت هوا را کاهش می دهد تا فضای اتاق را مطبوع کند.



جهت فعال ساختن وضعیت خشک، دکمه (MODE) را فشار دهید تا علامت روی صفحه نمایش ظاهر شود. به این ترتیب سیستم سرمایش خودکار و پروانه روشن خواهد شد.

حالت حسی (FEEL)

وضعیت خودکار



برای فعال کردن سیستم حسی (FEEL) خودکار، دکمه (MODE) دستگاه کنترل از راه دور را تا ظاهر شدن علامت (FEEL) روی صفحه نمایش، فشار دهید.

در سیستم حسی (FEEL) سرعت پروانه و درجه دما با توجه به میزان دمای اتاق برای آسایش هر چه بیشتر کاربران به طور خودکار توسط حسگرهای داخلی تنظیم می شود.

دمای تعیین شده بطور خودکار	روش های راه اندازی	دمای فضای اتاق
۲۳ درجه سانتیگراد	گرمایش ( برای مدل های برخوردار از این ویژگی ) فن ( فقط برای مدلهای ویژه سرمایش )	کمتر از ۲۰ درجه سانتیگراد
۱۸ درجه سانتیگراد	خشک	بین ۲۰ تا ۲۶ درجه سانتیگراد
۲۳ درجه سانتیگراد	سرمایش	بیش از ۲۶ درجه سانتیگراد

➤ جهت دستیابی به بهترین عملکرد دستگاه تهویه مطبوع، نمایشگر تنظیم دما تنها تا (  $\pm 2$  درجه سانتیگراد )، سرعت و مسیر جریان هوا را با فشار بر دکمه های مربوطه تنظیم کنید.

## وضعیت خواب ( SLEEP )



آسوده

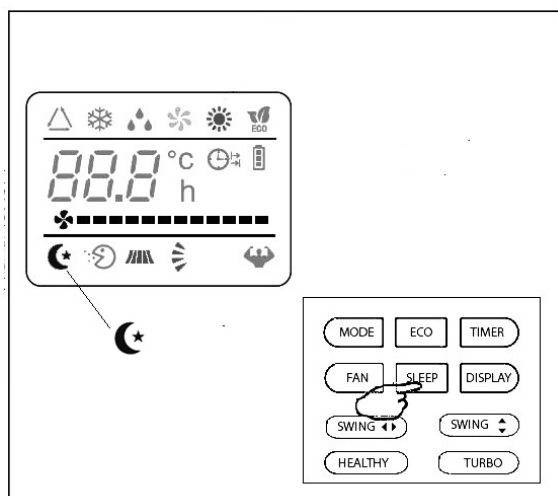

برای فعال سازی وضعیت خواب (SLEEP MODE) دکمه (SLEEP) موجود در دستگاه کنترل از راه دور را فشار دهید تا علامت  (AUTO QUIET) ظاهر گردد. در وضعیت خواب (SLEEP MODE) دستگاه دمای اتاق را بطور خودکار تنظیم می کند تا برای شرایط خواب شبانه مناسب باشد، در وضعیت خشک و سرماییش، دستگاه دما را پس از هر ۶۰ دقیقه یک درجه افزایش می دهد تا اینکه پس از گذشت دو ساعت از زمان روشن شدن دستگاه، دما تا ۲ درجه افزایش خواهد یافت. و در وضعیت گرمایش، دمای دستگاه پس از گذشت دو ساعت از زمان روشن شدن آن به مقدار ۲ درجه کاهش می یابد. پس از گذشت ۱۰ ساعت از زمان روشن کردن وضعیت خواب، دستگاه تهویه مطبوع به طور خودکار خاموش خواهد شد.

## سیستم راه اندازی و روشن کردن مجدد خودکار

کولر اسپلیت ایران رادیاتور مجهز به یک سیستم راه اندازی خودکار است. با این ویژگی در صورت قطع برق یا توقف غیر منتظره، دستگاه کلیه تنظیمات قبلی خود را حفظ کرده و پس از وصل شدن برق، کولر به صورت اتوماتیک روشن خواهد شد جهت فعال یا غیر فعال کردن این ویژگی دستورالعمل زیر را انجام دهید:

- ۱- دستگاه کولر اسپلیت را روشن کرده و در حالت روشن بماند.
- ۲- کنترل از راه دور را به سمت یونیت داخلی بگیرید.
- ۳- دکمه SLEEP را از روی کنترل از راه دور پشت سر هم به تعداد ۱۰ بار فشار دهید.
- ۴- پس از انجام مرحله قبل یونیت داخلی صدای "دینگ" زده و سیستم راه اندازی خودکار غیر فعال می گردد.
- ۵- چنانچه مجدداً دکمه SLEEP را از روی کنترل از راه دور پشت سر هم به تعداد ۱۰ بار فشار دهید با شنیدن صدای "دینگ" سیستم راه اندازی خودکار فعال خواهد شد.

## توجه:

با هر بار فشردن دکمه SLEEP از روی کنترل از راه دور بایست صدای "دینگ" از یونیت داخلی شنیده شود.

## تذکر:

چنانچه پس از انجام مراحل ۳ تا ۵ به نتیجه نرسیدید یک بار برق اصلی (فیوز) دستگاه را قطع کرده و پس از وصل کردن برق مراحل را مجدداً تکرار نمایید.

**توجه!**

سرویس های دوره ای برای حفاظت از دستگاه ضروری است. قبل از انجام تعمیرات یا تمیز کاری جریان برق را از دستگاه جدا کنید.

هرگز دستگاه تهویه مطبوع را خیس نکنید زیرا برد الکتریکی زیر پانل آسیب می بیند. برای شستشو از مواد فرار مانند تینر، بنزین و ... استفاده نکنید زیرا ممکن است به بدنه آسیب برساند. برای تمیز کردن بدنه فقط از پارچه نرم مرطوب با آب ولرم زیر ۴۰ درجه سانتیگراد یا مواد شوینده خنثی استفاده کنید.

اگر دستگاه تهویه مطبوع در محیطی با گرد و غبار زیاد نصب شده است تعداد دفعات نظافت فیلتر را بیشتر انجام دهید.

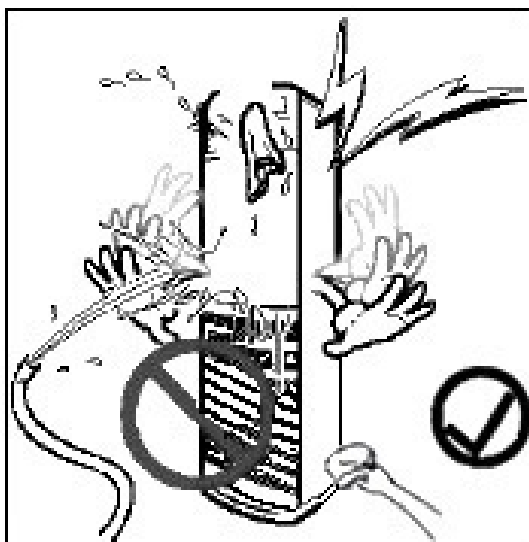
**فیلتر گرد و غبار یونیت داخلی**

قبل از باز کردن پانل مطمئن شوید که حتما جریان برق قطع می باشد و پروانه یونیت داخلی در حالت توقف کامل باشد.

ابتدا دو عدد پیچ داخل دستگیره در دو سمت پانل پایینی را باز کرده و سپس دستگیره پانل را گرفته و به آرامی به سمت جلو بکشید و فیلتر هوا را از داخل پانل بیرون بکشید.

گرد و غبار روی سطح فیلتر هوا را می توانید با استفاده از جارو برقی گرفته و با آب گرم ( آب با دمای کمتر از ۴۰ درجه و مواد شوینده خنثی باشد ) بشوید و خشک کنید.

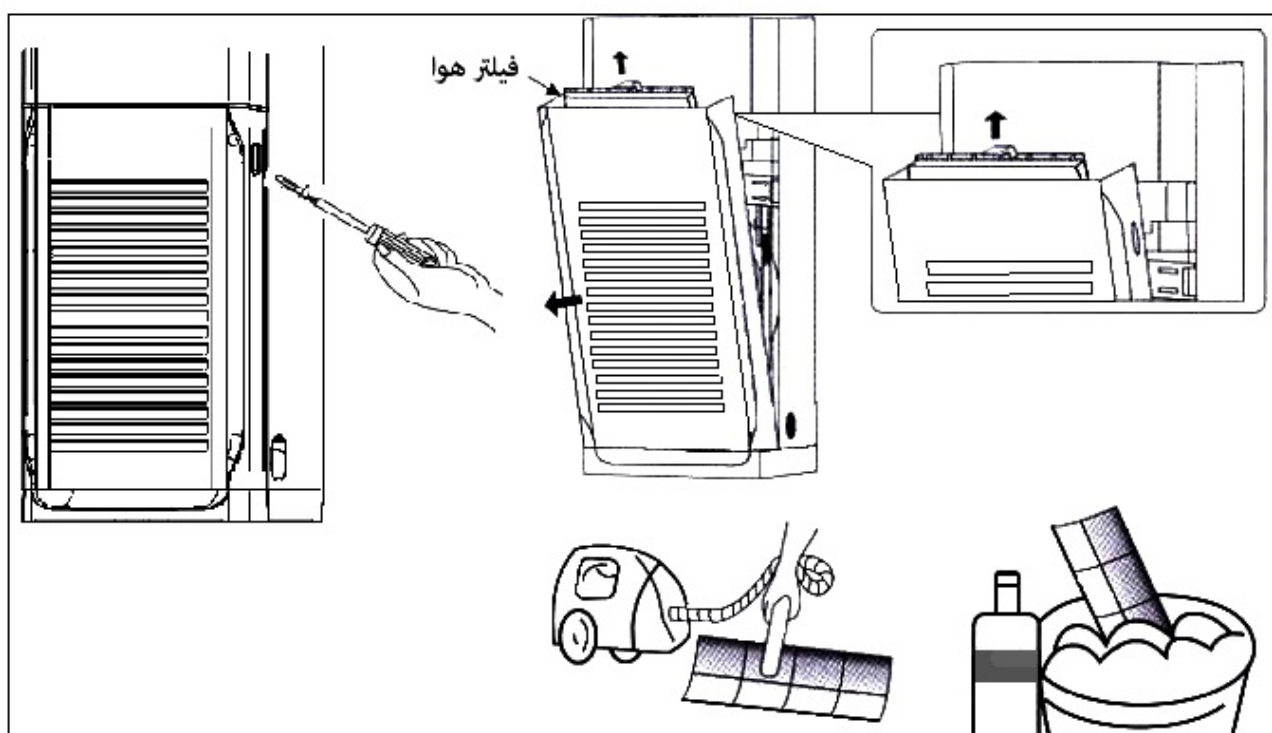

## نکته !

نصب دستگاه باید تنها توسط نصاب مجاز شرکت طبق مقررات ملی و این دفترچه راهنما انجام شود. خریدار باید از نصب آن توسط افراد غیر متخصص جلوگیری کند.

## الزامات نصب

- قبل از نصب، محل مناسب یونیت های داخلی و بیرونی را به درستی انتخاب کنید و حداقل فضای لازم برای هر دو سیستم را در نظر داشته باشید.
- یونیت بیرونی را نزدیک منبع گرما یا بخار و گاز قابل احتراق نصب نکنید.
- یونیت بیرونی را در جایی که در معرض بادهای تند یا گرد و غبار بسیار قرار دارد نصب نکنید.
- یونیت بیرونی نباید به گونه ای نصب گردد که راهرو، راه پله، راهرو فرار یا مکان های عمومی را اشغال کند.
- یونیت بیرونی را در جایی که محل تردد افراد است نصب نکنید محلی را انتخاب نمایید که کارکرد یونیت بیرونی باعث آزار ساکنین نشود.
- سیستم را در محلی که زیر تابش مستقیم آفتاب قرار دارد نصب نکنید، در غیر این صورت لازم است یک سایبان روی آن قرار دهید، اما توجه کنید که مانع جریان هوا نشود
- یونیت بیرونی را در محلی امن و محکم نصب کنید.
- پایه نصب باید مطابق مقررات ملی یا صنعتی مربوطه باشد.
- پایه های نصب یونیت بیرونی بایستی تحمل وزن حداقل ۲۰۰ کیلوگرم را داشته باشد.
- هنگام نصب در ارتفاع ۲ متری یا بالاتر از بالابر و کمر بند ایمنی استفاده گردد.

## الزامات ایمنی الکتریکی

- هنگامی که حداکثر جریان تهویه مطبوع  $16A \geq$  باشد باید از فیوز و کلید محافظت از نشتی جریان استفاده گردد.
- حداکثر فاصله بین دستگاه تهویه مطبوع و مواد قابل احتراق ۱/۵ متر می باشد.
- سیم کشی باید بر طبق استاندارد و مقررات ایمنی ملی انجام شود.
- کابل رابط یونیت داخلی و بیرونی باید برای استفاده در فضای باز مناسب باشد.
- کلید / فیوز برق باید در دسترس باشد تا در مواقع لزوم بتوان دستگاه را از جریان برق جدا نمود.
- وجود یک سیم ارت ( اتصال به زمین ) مناسب ضروری است. سیم ارت را به لوله آب یا گاز و یا خط تلفن متصل نکنید.
- اگر سیم برق خراب یا فرسوده شود باید توسط افراد متخصص تعویض شود.

جدول حداقل سطح مقطع کابل های برق :

جریان متوسط برای لوازم خانگی ( A )	سطح مقطع ( mm <sup>2</sup> )
>3 and ≤6	0.75
>6 and ≤10	1
>10 and ≤16	1.5
>16 and ≤25	2.5
>25 and ≤32	4
>32 and ≤40	6

اگر طول کابل بیشتر از ۸ متر باشد باید سطح مقطع کابل را بزرگتر انتخاب کنید. اندازه سیم برق، کابل، فیوز و کلید مورد نیاز با حداکثر جریان دستگاه تعیین می شود. حداکثر جریان دستگاه بر روی پلاک مشخصات واقع در پانل کناری دستگاه نشان داده شده است.

نصب یونیت داخلی

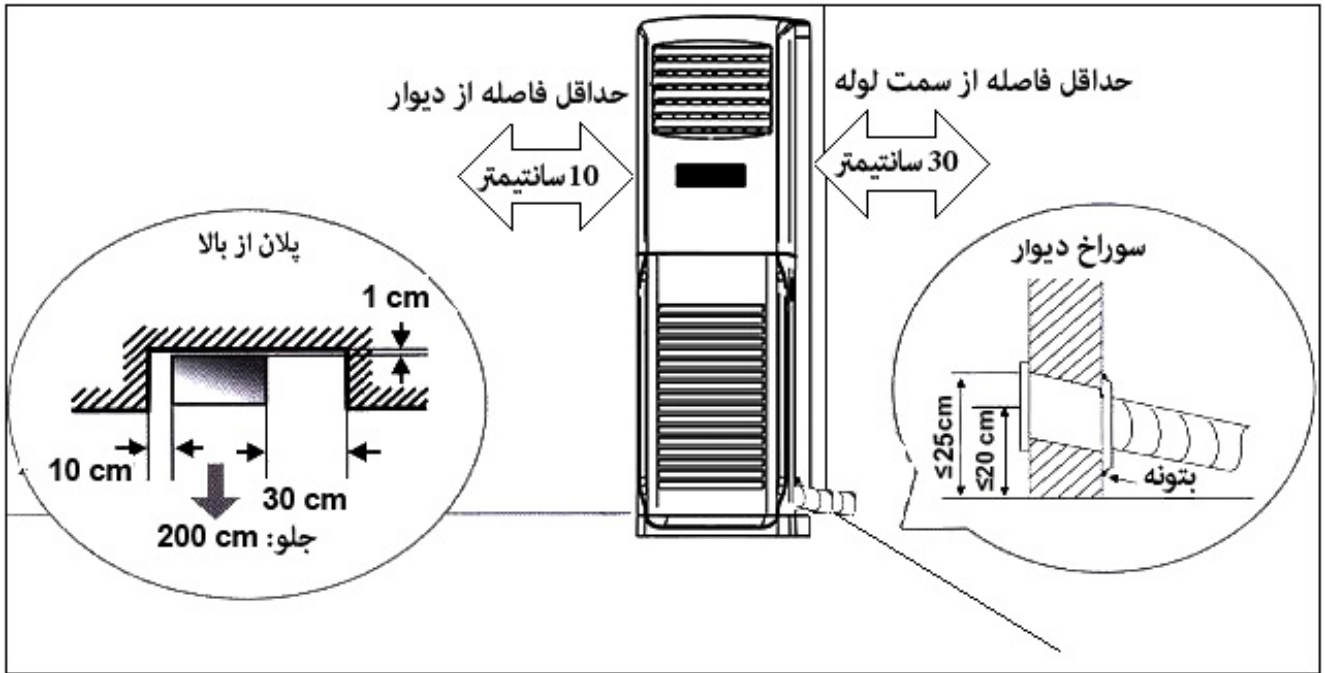

- سوراخ لوله کشی در دیوار را با کمی شیب به سمت پایین به سمت بیرون ایجاد کنید.
- جهت جلوگیری از نشستی آب فاصله پایین کولر تا مرکز سوراخ بیشتر از ۲۰ سانتیمتر نباشد و همچنین بالاترین نقطه سوراخ تا پایین کولر بیشتر از ۲۵ سانتیمتر نباشد.

روش نصب

پانل پایینی را باز کرده و بردارید.

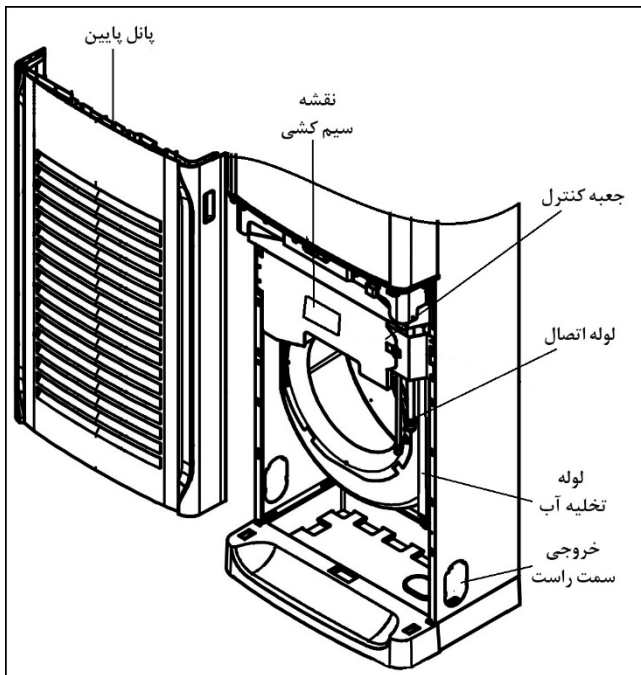

لوله های اتصال را ببندید و با لوله های آب و سیم های اتصال به هم ببیچید ( در برخی مدل ها سیم های اتصال داخل جعبه کنترل برق در کارخانه وصل شده اند در حالی که در بقیه مدل ها سیم ها، متصل نمی شوند).

جهت انجام سیم کشی به نقشه برق مدارها بر روی درب جعبه کنترل مراجعه کنید.

بسته به موقعیت سوراخ در دیوار نسبت به بدنه، خروجی لوله چپ، راست، پشت یا پایین را انتخاب کنید.

سیم برق ممکن است به طور جداگانه از خط لوله و در صورت لزوم از سمت چپ، راست یا پشت خارج شود.

پس از نصب پانل، یونیت داخلی را به گوشه ای از اتاق یا کنار دیوار و با رعایت حداقل فاصله منتقل کنید.

### اتصال لوله تخلیه

در یونیت داخلی، خروج راحت آب های تقطیر شده نشانه نصب صحیح دستگاه است.

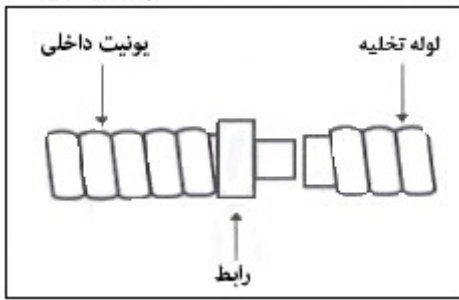

لوله خروج آب را در زیر لوله ها نصب کنید و دقت کنید در آن خمیدگی ایجاد نشود.

نصب لوله خروجی باید به سمت پایین باشد.

لوله خروجی آب را خم نکنید، آن را با مواد عایق بپوشانید و انتهای لوله را در آب قرار ندهید. و در صورتی که بخواهید لوله اضافی به آن وصل کنید، مطمئن شوید که به آسانی لوله استاندارد قابل وصل به سیستم داخلی باشد.

### وصل کردن لوله ها

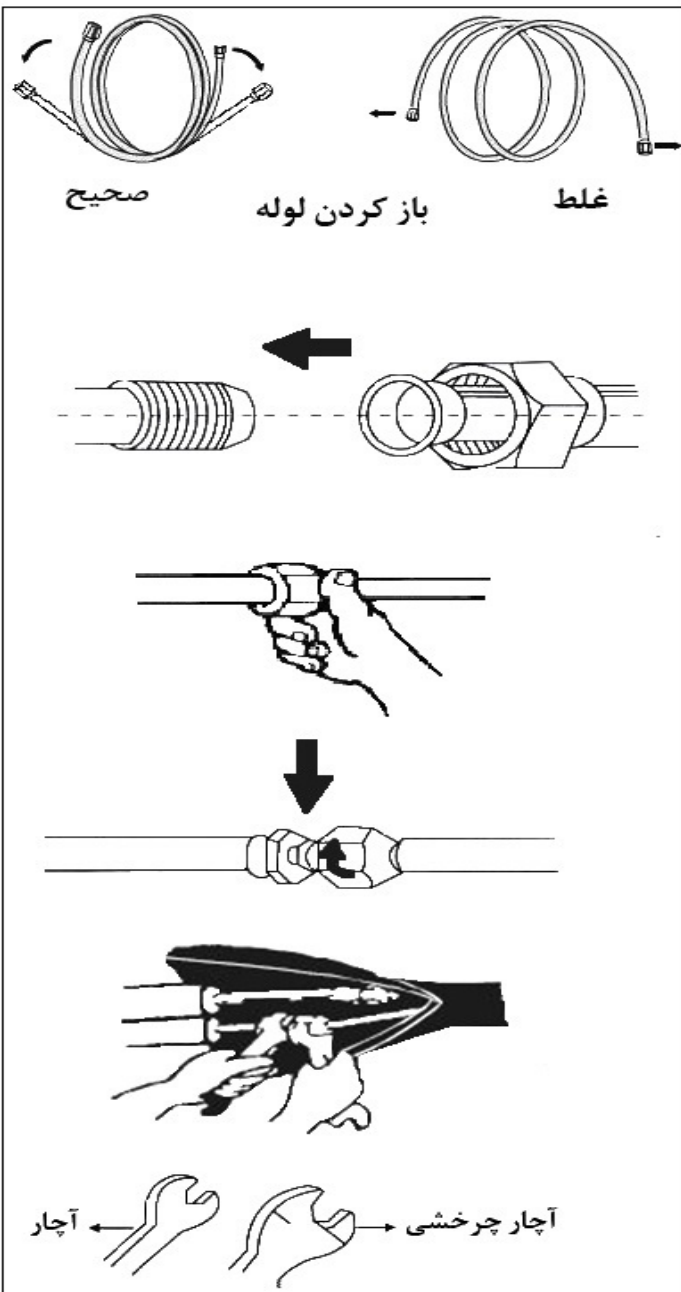

درپوش لوله را قبل از نصب آن بردارید تا گرد و غبار و مواد زائد دیگر به داخل آن نرود. خم کردن یا کشیدن بیش از حد لوله باعث سفت شدن آن می شود. لوله را از یک جا بیش از سه بار تغییر شکل ندهید.

در هنگام باز کردن لوله پیچ داده شده، لوله را همانگونه که در شکل می بینید به آرامی باز کنید.

درپوش لوله یونیت داخلی را بردارید و مطمئن شوید که خاک و مواد زائد به داخل آن نرفته باشد.

مهره رابط را به طرف لبه لوله بکشید

اتصال (لوله ها) را با حرکت دو آچار مناسب در دو جهت مخالف انجام دهید.

پس از نصب لوله ها، کابل های رابط و لوله خروجی آب تمامی آنها را به آرامی داخل روکش عایق ببرید.

لوله ها، کابل ها و لوله خروجی آب را منظم کنید.

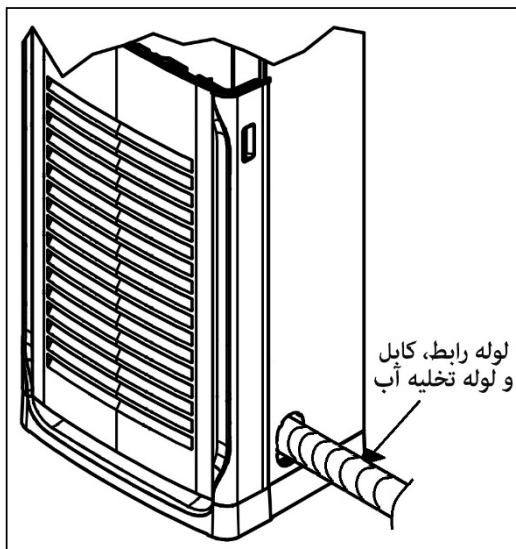

مهره رابط لوله را به آرامی درون روکش عایق قرار داده و به وسیله نوار چسب مخصوص ( پرایمر ) آنها را بپیچید.

لوله های به هم پیوسته و کابل ها و لوله خروجی آب را از درون روزنه دیوار خارج کنید.

### مهاردن یونیت داخلی

به منظور جلوگیری از سقوط تصادفی یونیت داخلی می توان از تسمه تثبیت کننده استفاده کرد.

- ۱- پیچ کاور سقف در قسمت نشان داده شده در شکل را باز کنید
- ۲- تسمه مخصوص را در سمت سوراخ سقف با پیچ سفت کنید.
- ۳- سر دیگر تسمه را با پیچ روی دیوار ثابت کنید.

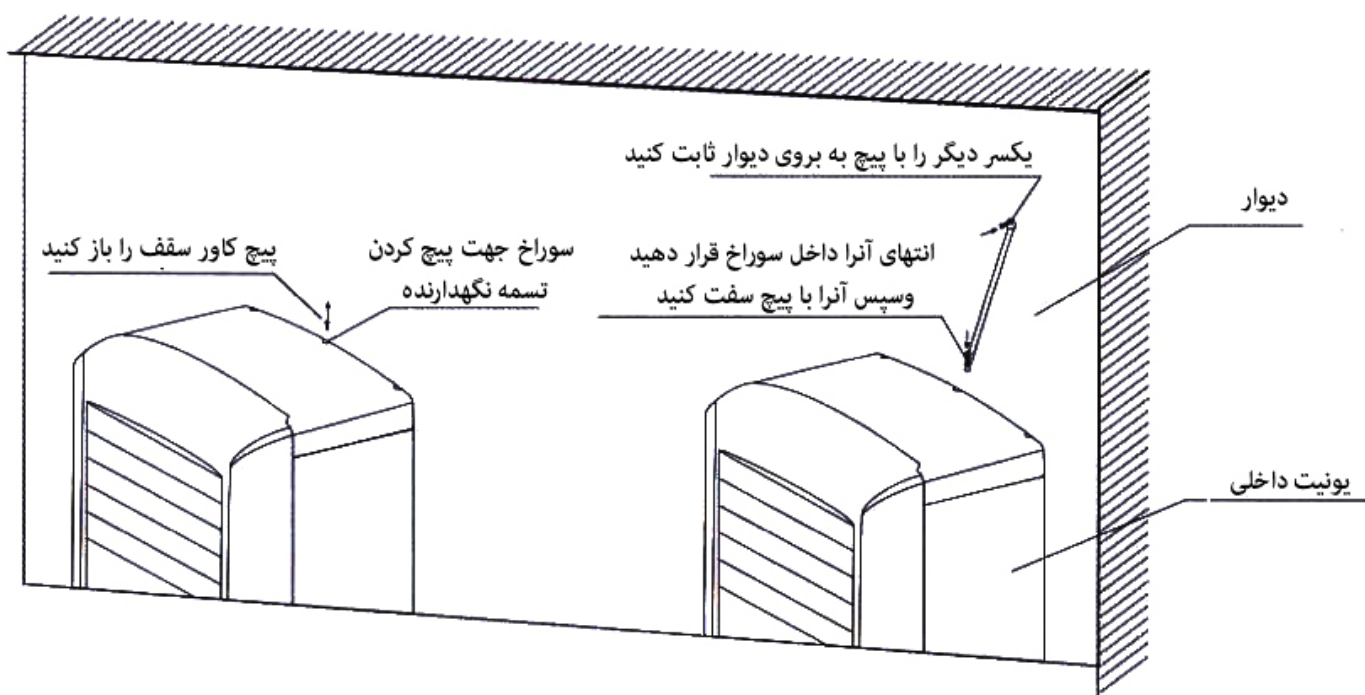

## نصب یونیت بیرونی

یونیت بیرونی باید محکم و ثابت نصب گردد.

موارد زیر باید قبل از وصل کردن لوله ها و کابل ها رعایت شوند:

- ۱- محل مناسبی را جهت نصب دستگاه انتخاب کنید و فضای کافی برای سرویس ها و تعمیرهای بعدی در نظر بگیرید.
- ۲- اگر یونیت بیرونی بروی دیوار نصب میگردد محافظ ها را با استفاده از پایه های بیشتری که متناسب با دیوار باشد نصب کنید.
- ۳- جهت حفظ ثبات یونیت بیرونی در مدت زمان طولانی و بی نیازی از تعویض پیچ ها و جلوگیری از خراب یا شل شدن آنها، حتما همه پیچ های پایه ها با استفاده از لاستیک لوزه گیر بسته شود، چرا که این بخش معمولا در اثر لرزش های بسیار در حین کار فشار بیشتری به پایه های نگهدارنده وارد می کند.
- ۴- این سیستم باید بر طبق استانداردها و مقررات ایمنی ملی نصب گردد.

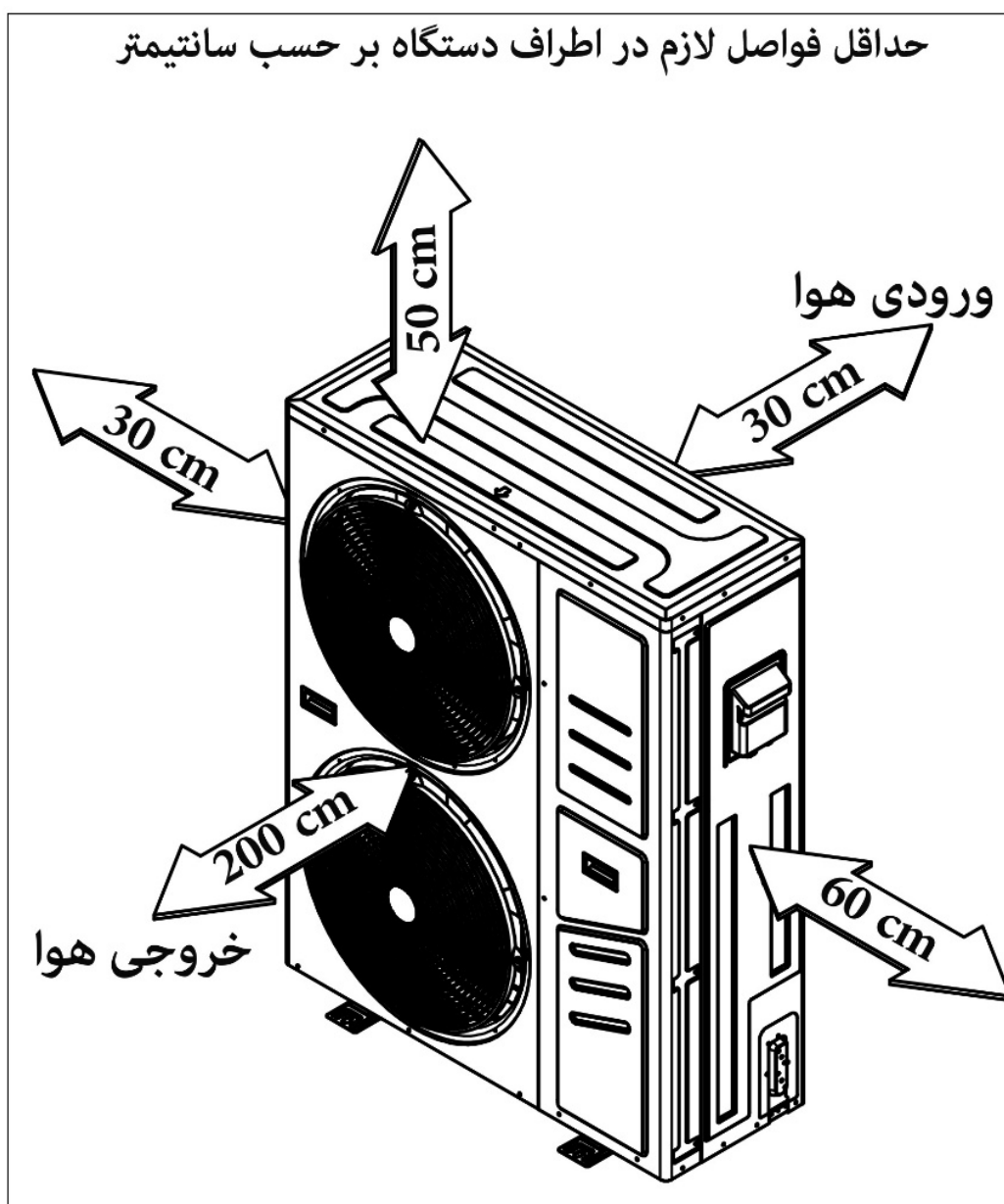



ابعاد یونیت داخلی ( بر حسب میلیمتر )

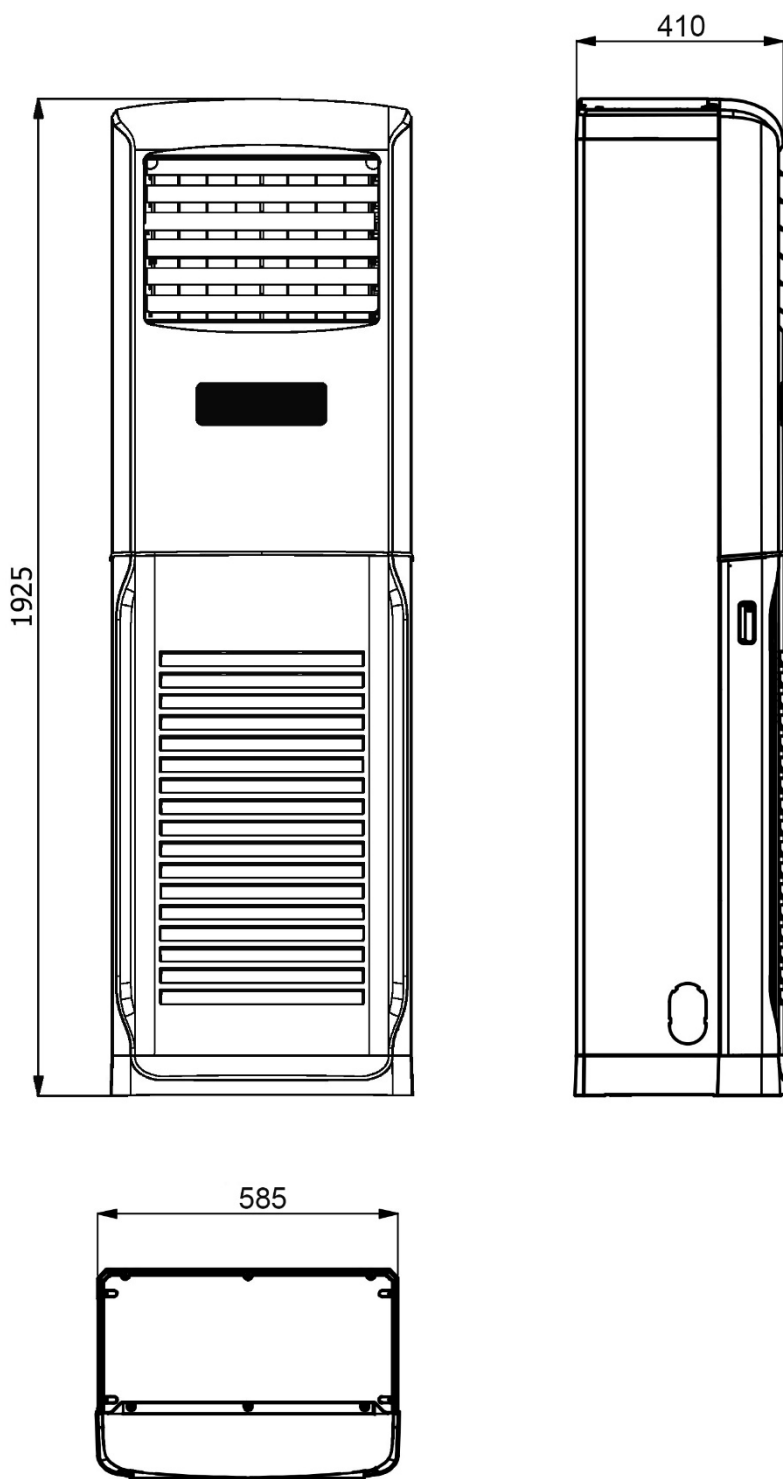

ابعاد یونیت بیرونی ( بر حسب میلیمتر )

مدل : 48K & 60K

مدل : 36K

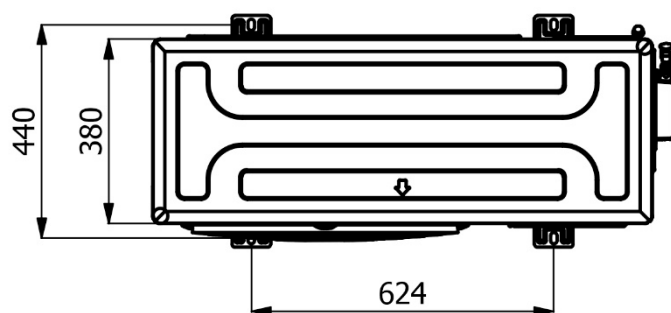
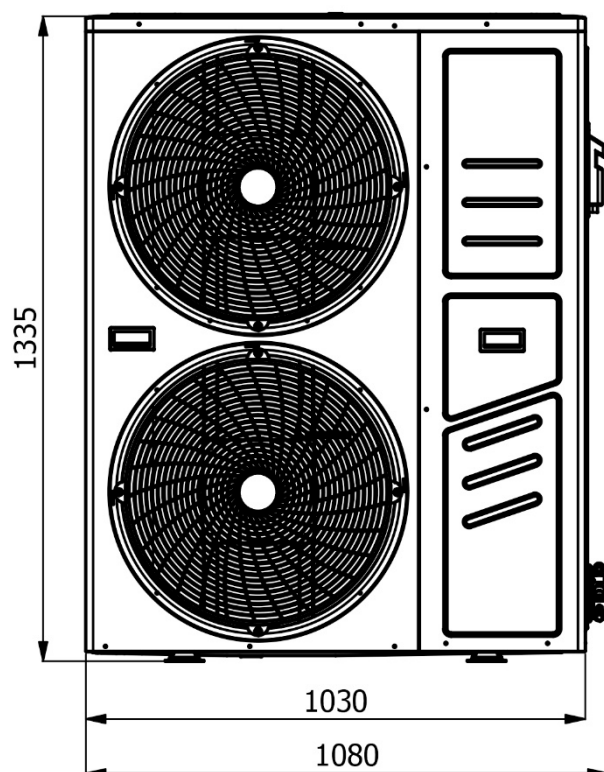
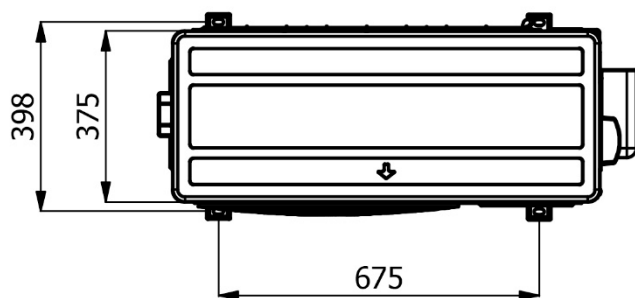
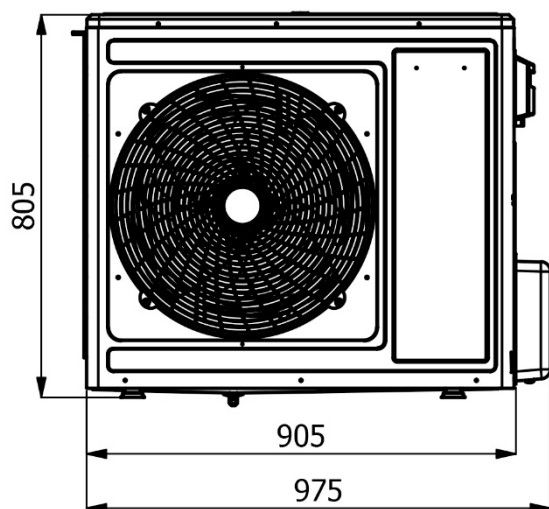

## وصل کردن لوله ها

برای جلوگیری از نشتی به موارد زیر توجه کنید:

- ۱- مهره ها را با استفاده از دو عدد آچار مناسب به هم وصل کنید و توجه داشته باشید که به لوله ها آسیب نرسد.
- ۲- اگر مهره ها به حد کافی سفت نشوند باعث بروز نشتی خواهند شد. همین طور اگر آنها را بیش از حد سفت کنید باعث هرز شدن رزوه های مهره می شود.
- ۳- مطمئن ترین روش این است که از یک آچار ثابت و یک آچار چرخان (متحرک) استفاده شود. (در این خصوص به جدول موجود در صفحه ۲۹ مراجعه کنید)

## وکیوم

هوا و رطوبت به جا مانده در سیکل سرمایشی ممکن است به کمپرسور آسیب برساند. لذا پس از وصل شدن یونیت های داخلی و بیرونی، هوا و رطوبت را با استفاده از پمپ وکیوم، از سیکل تبرید خارج کنید.

۱- درپوش شیرهای دوراها و سه راهه را باز کنید.

۲- درپوش شیر سرویس را باز کنید

۳- شیلنگ مکش هوا را به شیر سرویس متصل کنید.

۴- پمپ وکیوم هوا را به مدت ۱۰ الی ۱۵ دقیقه روشن کنید تا فشار وکیوم به (-0.1MPa (-76 cm Hg)) برسد.

۵- در حین کار پمپ وکیوم، ولوم فشار پایین اتصالات پمپ وکیوم را بسته و وکیوم را متوقف کنید.

۶- شیر دو راهه را به اندازه یک چهارم دور باز کنید و پس از ۱۰ ثانیه آنرا ببندید. از عدم وجود نشتی در تمام رابط ها با استفاده از کف صابون یا دستگاه الکتریکی نشت یاب اطمینان حاصل نمایید.

۷- پمپ وکیوم را از دستگاه جدا نمایید.

۸- تمام درپوش ها را به جای خود بازگردانید و دریچه ها را محکم ببندید.

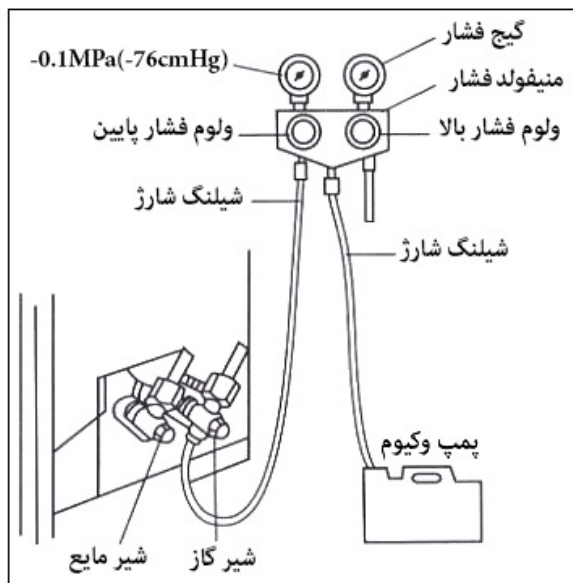
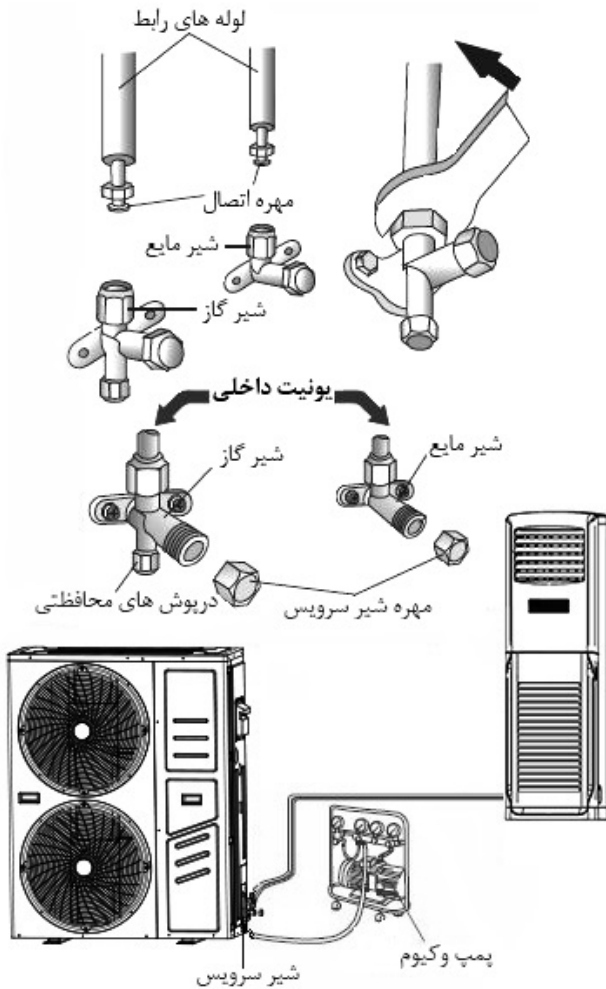

### مرحله نهایی

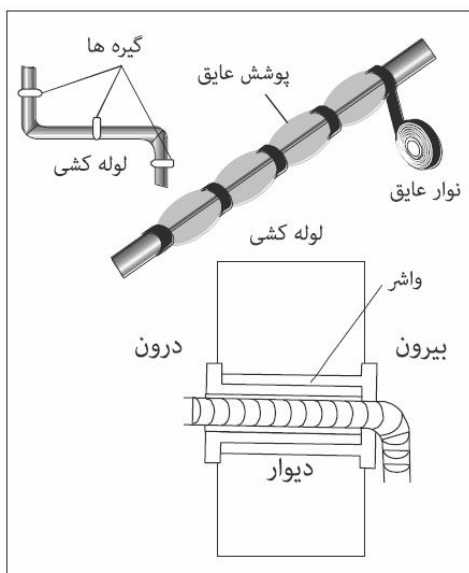

- ۱- عایق را دور رابط ها پیچیده و با نوار چسب عایق روی آنها ببندید
- ۲- قسمتهای زائد کابل ها را به لوله ها یا یونیت بیرونی ببندید.
- ۳- لوله ها را (پس از پوشاندن با نوار عایق) با استفاده از گیره های مخصوص یا لوله های پلاستیکی مخصوص به دیوار نصب کنید.
- ۴- شکاف دیواری که رابط لوله ها از آن رد شده است را با استفاده از مواد مخصوص ببندید تا از ورود آب و هوا به داخل اتاق جلوگیری شود.

### معاینه سیستم های داخلی

- آیا دکمه های (ON/OFF) و (FAN) درست کار می کنند؟
- آیا دکمه (MODE) درست کار می کند؟
- آیا (TIMER) تنظیم کننده زمان درست کار می کند؟
- آیا تمام قسمت های نمایشگر به درستی کار می کنند؟
- آیا آب تقطیر شده به طور طبیعی خارج می شود؟

### بازرسی یونیت بیرونی

- آیا صدا یا لرزش غیر طبیعی هنگام روشن کردن دستگاه وجود دارد؟
- آیا صدای جریان باد و یا نحوه خروج آب تقطیر شده باعث آزار ساکنین اطراف می شود؟
- آیا گاز مبرد نشت می کند؟

مشخصات لوله های ارتباطی

60K	48K	36K	
3/8" Ø9.52	3/8" Ø9.52	3/8" Ø9.52	قطر لوله مایع
3/4" Ø19.05	3/4" Ø19.05	5/8" Ø15.87	قطر لوله گاز
5 m	5 m	5 m	طول لوله در وضعیت شارژ استاندارد
25 m	25 m	25 m	حداکثر فاصله بین یونیت های داخلی و بیرونی
30 gr/m	30 gr/m	30 gr/m	شارژ گاز اضافی
6 m	6 m	6 m	حداکثر اختلاف سطح بین یونیت های داخلی و بیرونی
R410A	R410A	R410A	نوع گاز

گشتاور در پوشهای محافظ و مهره های رابط بر حسب نیوتن بر متر

گشتاور (N.m)		گشتاور (N.m)	لوله
7-9	مهره در پوش سرویس	15-20	1/4" (Ø6.35)
25-30	در پوش های محافظ	31-35	3/8" (Ø9.52)
		34-45	1/2" (Ø12.7)
		75-80	5/8" (Ø15.87)
		75-80	3/4" (Ø19.05)

### اتصال برق

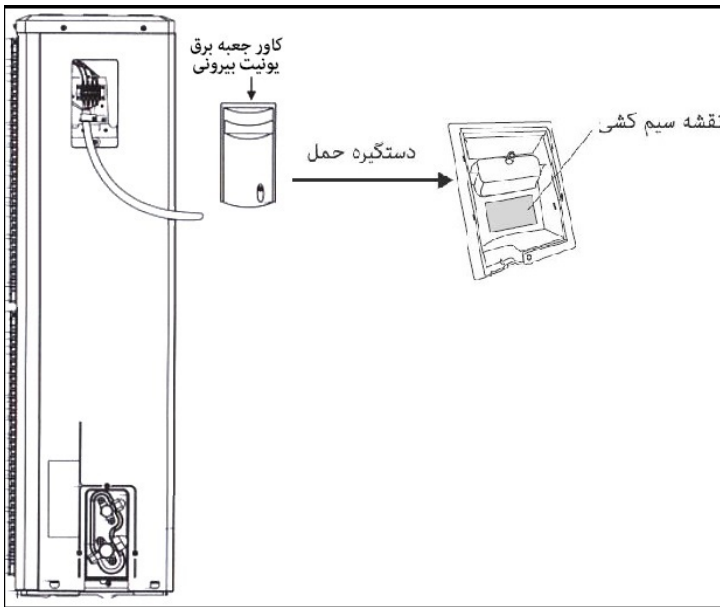

پیچ کاور جعبه برق را باز کنید کاور را از بدنه جدا کرده سپس سیم ها را طبق نقشه سیم کشی به ترمینال متصل نمایید.

سیم زرد سبز (ارت) به علامت  وصل گردد.

قطب فاز و نول را برعکس نکنید زیرا منجر به اختلال در عملکرد برخی از قطعات الکترونیکی می شود.

سیم های مشترک بین یونیت داخلی و بیرونی را مشخص کنید.

برای مدل های مختلف، نقشه سیم کشی متفاوت ، ترسیم شده است. لطفاً به نقشه برق بر روی پانل داخلی و بیرونی نصب شده است توجه فرمایید.

در یونیت داخلی، نقشه سیم کشی بر روی جعبه کنترل چسبانده شده است.

در یونیت بیرونی، نقشه سیم کشی داخل دستگیره حمل یونیت بیرونی چسبانده شده است.

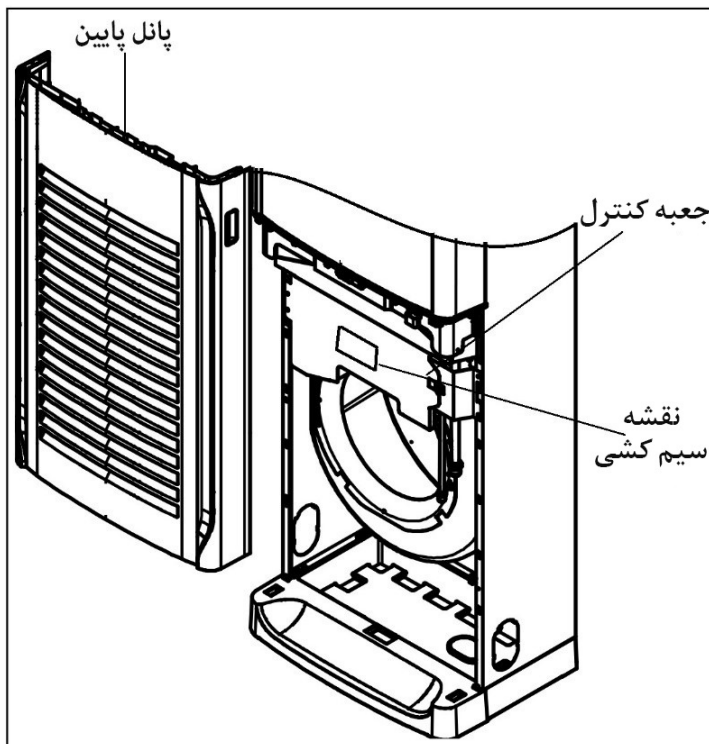

شرح	علت	رفع عیب
دستگاه کار نمی کند	ممکن است قطعی برق وجود داشته باشد فیوز سوخته است تایمر محافظ کولر فعال شده است	صبر کنید تا برق وصل شود فیوز را تعویض نمایید صبر کنید تا تنظیمات تایمر لغو شود
دستگاه تهویه مطبوع بلافاصله بعد از خاموش شدن روشن می ماند	اگر دستگاه تهویه مطبوع بلافاصله بعد از خاموش شدن روشن بماند سویچ محافظ عمل می کند	سویچ محافظ تاخیری ۳ تا ۵ دقیقه کارایی کولر را به تاخیر می اندازد
دستگاه تهویه مطبوع بعد از روشن شدن کار نمی کند	ممکن است به دمای تنظیم شده رسیده باشد ممکن است در حالت یخ زدایی باشد ممکن است تایمر خاموش شدن تنظیم شده باشد ممکن است ارتباط اتصال سیگنال بین یونیت داخلی و یونیت بیرونی برقرار نباشد	این یک عملکرد طبیعی می باشد پس از یخ زدایی بطور خودکار شروع به کار میکند در صورت ادامه لطفاً دوباره آنرا روشن نمایید سیم اتصال سیگنال بین یونیت داخلی و یونیت بیرونی را کنترل نمایید
کولر روشن است ولی اثر سرمایش/گرمایش خوب نمی باشد	کثیف بودن فیلتر هوا ورودی و خروجی هوا مسدود شده است باز بودن درب و پنجره ها دما و سرعت پروانه در حالت نادرست تنظیم شده باشد.	فیلترها را تمیز نمایید موانع ورودی و خروجی هوا را بردارید درب و پنجره ها را ببندید مجدداً حالت درست دما و سرعت باد را تنظیم نمایید
بوی نامطلوب از یونیت داخلی منتشر می شود	عملکرد سیستم تهویه مطبوع بوی ناخوشایندی از خود ندارد بوی نامطلوب می تواند به دلیل تجمع بو در محیط باشد	فیلتر هوای یونیت داخلی را تمیز نمایید
در هنگام کارکرد صدای آب جاری می شنوید	هنگامی که کولر گازی روشن یا خاموش می شود گاهی اوقات برای لحظاتی صدای جریان آب شنیده می شود	این صدا طبیعی می باشد و صدای جریان مبرد می باشد

رفع عیب	علت	شرح
<p>بدلیل جریان مبدل در جهت معکوس میباشد فیلترهای هوا را به موقع تعویض نمایید عملکرد سرعت فن بالا را غیرفعال نمایید</p>	<p>صدای روشن یا خاموش شدن رله فن یا کمپرسور هنگامیکه یخ زدایی شروع میشود یا به پایان میرسد تجمع بیش از حد گردوغبار روی فیلتر یونیت داخلی هنگام روشن شدن صدای هوا بسیار زیاد است</p>	<p>صدای یونیت داخلی غیر عادی می شود</p>
<p>این یک پدیده طبیعی فیزیکی می باشد درب ها و پنجره ها را ببندید زاویه پره های هدایت هوا را بیشتر کنید</p>	<p>هنگامی که رطوبت محیط زیاد است خنک سازی طولانی مدت در فضای باز زاویه های کم باز شدن پره های هدایت هوا</p>	<p>قطرات آب روی سطح یونیت داخلی وجود دارد</p>
<p>به دلیل اینکه دمای خانه به سرعت خنک می شود برای مدتی این پدیده شکل می گیرد و پس از مدتی مه ناپدید می شود</p>	<p>زمانی که دما و رطوبت داخل خانه بالا باشد گاهی این اتفاق می افتد</p>	<p>در حین عملیات خنک سازی از خروجی هوای یونیت داخلی رطوبت خارج می شود</p>
<p>این صدا طبیعی می باشد و هیچ مشکلی وجود ندارد</p>	<p>این صدا ناشی از انبساط و انقباض صفحه روی یونیت داخلی است که در اثر تغییرات دمایی رخ میدهد</p>	<p>صدای "کلیک" خفیف در هنگام راه اندازی یا خاموش شدن شنیده می شود</p>



➤ در صورت رویت پیام اخطار زیر فوراً سیستم را خاموش کرده و با مرکز خدمات مجاز تماس حاصل فرمایید:

## خطاها

کد خطاها	
اگر خطا یا مشکلی در دستگاه ایجاد شود علامت های زیر روی صفحه نمایش سیستم داخلی ظاهر می شود	
E1	خطای خرابی یا قطع سنسور دمای اتاق
E2	خطای خرابی یا قطع سنسور دمای لوله کویل اواپراتور
E3	خطای قطع ارتباط سیگنال بین یونیت داخلی و یونیت بیرونی
E4	خطای خرابی یا قطع سنسور دمای لوله کویل کندانسور
E5	خطای خرابی یا قطع سنسور دمای لوله خروجی کمپرسور
E6	خطای خرابی یا قطع سنسور دمای محیط بیرون کندانسور
P1	خطای حفاظت ترتیب فاز L1/L2/L3
P2	خطای حفاظت از قطع بودن یکی از فازهای L1/L2/L3
P3	خطای حفاظت فشار پایین
P4	خطای حفاظت فشار بالا
P5	خطای حفاظت از اضافه جریان کمپرسور

## توجه:

ترتیب بستن سیم فاز و نول روی برد یونیت داخلی و برد یونیت بیرونی باید یکسان باشد در غیر این صورت خطای قطع ارتباط (E3) روی نمایشگر ظاهر می شود.

.....

.....

.....

.....

.....

.....

.....

.....

.....

.....

.....

.....

.....

.....

.....

.....

.....

.....

.....

.....

.....

.....

.....

.....





---

کارخانه و دفتر مرکزی

آدرس: رشت - شهر صنعتی - بلوار صنعت یک - خیابان هفتم - کد پستی: ۴۳۳۷۱۸۷۹۶۶

تلفن امور مشتریان : ۱۶۰۰ - ۴۲۱۸۱۰۰۰ (۰۲۱)

[www.iranradiator.ir](http://www.iranradiator.ir)